

EUROPLAST

elpo krīvi-veido dzīvi

Model eextra

Series EER



CE EAC



www.europplast.lv

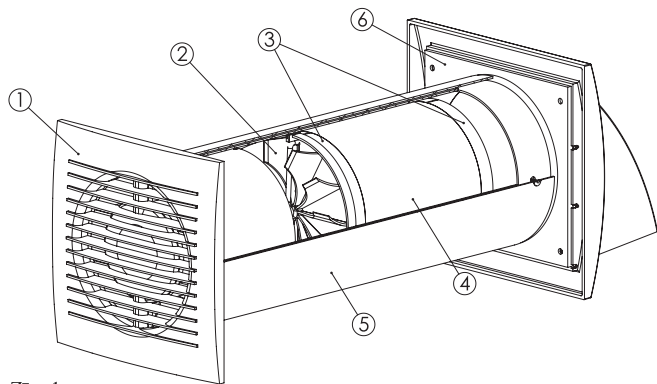

Zim.1

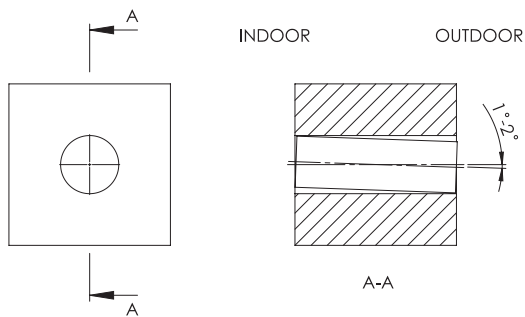

Zim.2

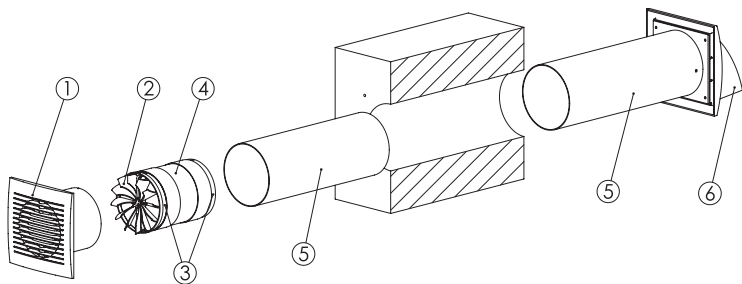

Zim.3

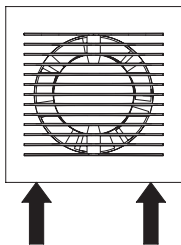

Zim.4

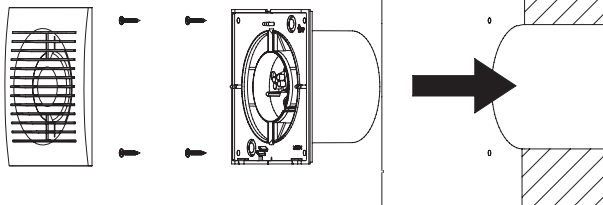
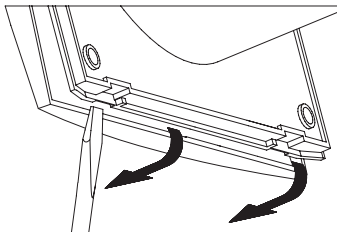

Zim.5

WP

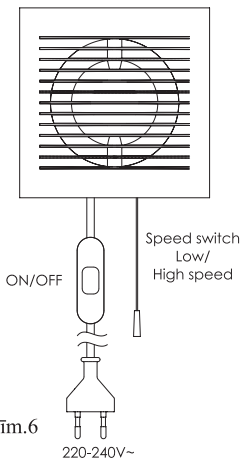

Zim.6

S

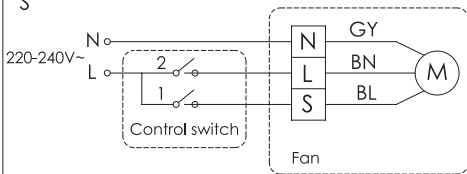

N - 0
L - Phase
S - Switch

GY - Gray
BN - Brown
BL - Black

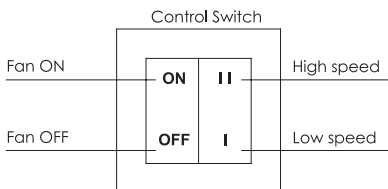

Zim.7

LV	Lietošanas instrukcija	6
EE	Kasutusjuhendid	8
LT	Vartotojo vadovas	10
RU	Руководство пользователя	12
FI	Käyttöopas	14
SE	Bruksanvisning	16
PL	Instrukcja obsługi	18
DE	Bedienungsanleitung	20
PT	Manual do utilizador	22
IT	Istruzioni per l'uso	24
FR	Mode d'emploi	26
ES	Manual del usuario	28
BG	Ръководство за потребителя	30
RO	Manuale de utilizare	32
CZ	Uživatelská příručka	34
BY	Кіраўніцтва карыстальніка	36
NO	Bruksanvisningen	38
DK	Brugermanual	40
NL	Gebruikershandleiding	42
HU	Használati utasítás	44
EN	Instruction manual	46



Uzmanību! Pirms ierīces lietošanas un uzstādīšanas uzmanīgi izlasiet lietošanas instrukciju!

Uzmanību! Izpakojot ierīci, pārlicinieties, vai nav kādu vizuālu bojājumu.

Uzmanību! Lūdzam saglabāt pirkuma kvīti kopā ar apzīmogotu garantijas talonu, lai būtu iespējams pieteikt reklamācijas, pretējā gadījumā garantija nebūs spēkā.

Uzmanību! Pirms montāžas, lūdzu, pārbaudiet, vai elektrotīkla spriegums (V) un frekvence (Hz) atbilst paredzētajiem parametriem.

Uzmanību! Pieslēdzot ierīci, būtiski ievērot polaritāti (sk. Uzstādīšana un apkalpošana)

Uzmanību! Šo ierīci var izmantot bērni, sākot no 8 gadu vecuma, kā arī cilvēki ar fiziskiem vai psihiskiem traucējumiem, tikai tajā gadījumā, ja viņi ir iepazīstināti ar instrukciju un drošības noteikumiem lietojot šo ierīci. Spēlējies ar šo ierīci bērniem aizliegts. Bērni nedrīkst veikt ierīces apkopi vai tīrīšanu bez pieaugušu uzraudzības.

Tehniskie parametri	EER100	EER125	EER150
Ātrums	I/II	I/II	I/II
Spriegums (V)	220 – 240		
Frekvence (Hz)	50		
Jauda (W)	1,5/2	1,8/3,4	1,8/3,7
Gaisa pūsma (m ³ /h)	20/24	20/30	29/53
Gaisa plūsmas reģenerācijas režīmā (m ³ /h)	10/12	10/15	15/27
Trokšņa līmenis 3 m attālumā, L _p A dB(A)	27/32	22/31	19/32
Aizsardzība pret apkārtējās vides ietekmi	IPX4		
Rotācijas ātrums – apgr./min	2050/2450	1100/1700	800/1450
Apkārtējās vides temperatūra	-30 °C ... +50 °C		
Filtri	EU1		
Rekuperācijas efektivitāte	≤ 85%	≤ 90%	≤ 90%
Energoefektivitātes klase	A	A	A
Svars (kg)	1,54	1,90	2,37

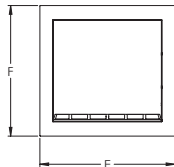
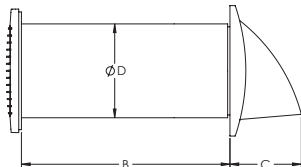
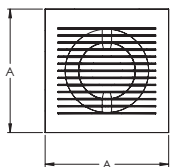

Izmēri, mm	EER100	EER125	EER150
A	140	165	190
B	300–555	300–555	300–555
C	81	95	95
D	106	131	156
E	153	190	190
F	148	190	190

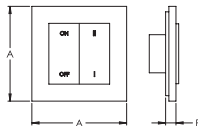

Izmēri, mm	
A	87
B	10

Apraksts

Ierīce ir paredzēta pastāvīgai gaisa apmaiņai telpās. Ierīce ir aprīkota ar reģeneratoru, kas uzkrāj siltumenerģiju no telpas izplūstošā gaisa un sasilda telpā ieplūstošo svaigo gaisu, tādējādi nodrošinot minimālus siltuma zudumus. Ierīce ir paredzēta nepārtrauktai darbībai.

Ierīces cikls sastāv no divām daļām:

I. daļa Nosūces režīmā piesārņots siltais gaiss tiek izvadīts no istabas. Gaisam plūstot caur reģeneratoru, tas sasilst. Pēc 70 sekundēm, kad reģenerators ir uzkrājis siltumu ventilators pārslēdzas pieplūdes režīmā.

II. daļa Pieplūdes režīmā svaigs aukstais gaiss, plūstot caur reģeneratoru, sasilst līdz istabas temperatūrai. Pēc 70 sekundēm, kad reģenerators ir atdzisis, ventilators pārslēdzas nosūces režīmā.

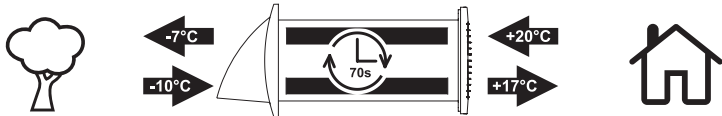

Uzstādīšana

⚠ Uzmanību! Pirms ierīces uzstādīšanas atslēdziet strāvu energotīklam, kurā plānojat uzstādīt ierīci.

⚠ Uzmanību! Uzstādīšanu drīkst veikt tikai speciālists-elektriķis.

Ierīces sastāvdaļas (Zīm.1). 1. Ventilators 2. Gaisa plūsmas taisnotājs 3. Filtri 4. Reģenerators 5. Teleskopisks gaisa vads 6. Reste

Lai uzstādītu ierīci ārējā sienā nepieciešams izveidot apaļu caurumu. Izveidotajā caurumā nepieciešams uzstādīt teleskopisko gaisa vadu un noregulēt to nepieciešamajā garumā. Gaisa vadam jābūt ar lejupejošu slīpumu (1° - 2°) vēršam uz āršieni (Zīm.2.).

Kad ārā reste ir uzstādīta gaisa vadā nepieciešams ievietot samontētu reģeneratoru (Zīm.3).

Lai uzstādītu ventilatoru ir jānoņem ventilatora dekoratīvā daļa ar skrūvgriezi atspiežot divus fiksatorus korpusa apakšpusē (Zīm.4.).

Ventilators ir jāuzstāda ventilācijas kanālā, piestiprinot to ar skrūvēm pie sienas. (Zīm.5.)

Ierīce atbilstoši tam paredzētajam pieslēgumam tiek pieslēgta pie elektriskā tīkla (Zīm.6 – Zīm.7.).

Gadījumā, ja ventilators tiek pieslēgts tieši pie elektrotīkla, tad elektrotīklam jābūt aprīkotam ar slēdzi, kurš nodrošina drošu barošanas vadu pārtraukšanu.

Slēdzis un vads WP

Rekuperators, kas aprīkots ar novelkamu slēdzi un vadu tiek pieslēgts pie elektrotīkla rozetes. Ventilators tiek ieslēgts un izslēgts ar slēdzi, kas uzstādīts vadā. Ventilatora ātrums tiek regulēts pavelkot uz leju auklu, kas atrodas ventilatora apakšā.

Slēdzis S

Komplektā ir iekļauts vadības slēdzis, ar kuru ir iespējams ieslēgt/izslēgt ierīci un pārslēgt ātrumus.

Apkalpošana

⚠ Uzmanību! Pirms ierīces apkalpošanas atslēdziet strāvu energotīklam.

Ierīci ir nepieciešams regulāri tīrīt no putekļiem un neīrēmēm. Lai veiktu apkopi ir jānoņem ventilatora dekoratīvā daļa ar skrūvgriezi atspiežot divus fiksatorus korpusa apakšpusē (Zīm.5.) un jāatskrūvē četras skrūves, kas nostiprina ventilatora korpusu (Zīm.6.). Pēc ventilatora korpusa noņemšanas ir iespējams izņemt reģeneratoru ar filtriem. Filtri jātīra atbilstoši to neīrības pakāpei, bet ne retāk, kā reizi 3 mēnešos. Filtrus drīkst mazgāt ar ūdeni. Lai nodrošinātu maksimālu siltumapmaiņas efektivitāti nepieciešams regulāri tīrīt reģeneratoru. Reģeneratoru nepieciešams tīrīt ne retāk, kā reizi gadā. Reģeneratoru drīkst tīrīt ar putekļsūcēju.

Garantija

Ražotāja garantija uz ventilatoriem ir – 24 mēneši.

Bojājumu gadījumā vērsties tirdzniecības vietās.

Garantijas apkalpošana netiek veikta sekojošos gadījumos:

1. ir konstatēti preces mehāniski vai citi bojājumi
2. mehāniski vai citu bojājumu gadījumā, ja tie ir radušies preces īpašnieka vainas dēļ vai nesaudzīgas lietošanas rezultātā
3. mehānisko vai citu bojājumu gadījumā, ja tie ir radušies nepareizas uzstādīšanas vai pieslēgšanas rezultātā
4. mehānisko vai citu bojājumu gadījumā, ja tie ir radušies instrukcijā minēto norādījumu neievērošanas rezultātā.

Garantija nevar tikt attiecināta uz dabīgo nolietojumu.

Utilizācija

⚠ Šis aprīkojums nevar tikt utilizēts kā sadzīves atkritumi, to jānogādā uz sadzīves iekārtu savākšanas un pārstrādes punktiem.

Instrukcijā var būt pieļautas gan tehniskas, gan gramatikas kļūdas. Tehniskie parametri un komplektācija var tikt izmainīta bez iepriekšēja brīdinājuma.



Tähelepanu! Enne seadet kasutamist ja paigaldamist lugege hoolikalt kasutusjuhend!

Tähelepanu! Palume hoida alles ostukviitung koos pitserdatud garantiitalongiga, et oleks võimalik esitada kaebusi, muidu garantii ei kehti.

Tähelepanu! Pakkides seadet lahti, veeenduge, et puuduvad visuaalsed kahjustused.

Tähelepanu! Enne montaaži palun kontrollige, kas elektrovõrgu pinge (V) ja sagedus (Hz) vastab nominaalnäitajatele.

Tähelepanu! Seadet vooluahelasse ühendamisel peab arvestama polaarust (vt paigaldus ja hooldus)

Tähelepanu! Seda seadet võivad kasutada lapsed alates 8.eluaastast, samuti ka inimesed füüsiliste või vaimsete häiretega, kuid ainult juhul, kui nad on tutvustatud seadme kasutusjuhendi ja ohutusnõuetega. Mängida selle seadmega lastel on keelatud. Lapsed ei tohi seadet hooldada või puhastada ilma täiskasvanu järelevalveta.

Tehnilised näitajad	EER100	EER125	EER150
Kiirused	I/II	I/II	I/II
Nominaalpinge (V)	220 – 240		
Sagedus (Hz)	50		
Koguvõimsus (W)	1,5/2	1,8/3,4	1,8/3,7
Tootlikus (m ³ /h)	20/24	20/30	29/53
Õhuvool regenererimisrežiimis (m ³ /h)	10/12	10/15	15/27
Müratase 3m kaugusel, L _p A dB(A)	27/32	22/31	19/32
Kaitse keskkonnamõjude vastu	IPX4		
P/min	2050/2450	1100/1700	800/1450
Ümbritseva keskkonna temperatuur (°C)	-30 °C ... +50 °C		
Filtrid	EU1		
Rekuperatsiooni tõhusus	≤ 85%	≤ 90%	≤ 90%
Energiaühikuse klass	A	A	A
Kaal (kg)	1,54	1,90	2,37

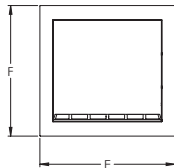
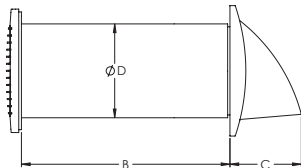
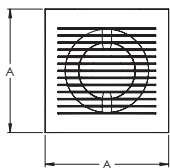

Suurused, mm	EER100	EER125	EER150
A	140	165	190
B	300–555	300–555	300–555
C	81	95	95
D	106	131	156
E	153	190	190
F	148	190	190

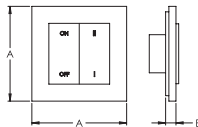

Suurused, mm	
A	87
B	10

Kirjeldus

Seade on loodud siseruumide pidevaks ventileerimiseks.

Seade on varustatud regeneraatoriga, mis kogub soojust ruumi väljatõmbehõust ja soojendab ruumi sisenevat värsket õhku, tagades sellega minimaalse soojuskao. Seade on loodud pidevaks tööks.

Seadme tsükkel koosneb kahest järgmisest osast:

I osa Väljatõmberežiimis eemaldatakse saastunud soe õhk ruumist. Õhk voolab regeneraatorist läbi, mis seeläbi soojeneb. 70 sekundit hiljem, kui regeneraatorisse on kogunenud soojust, lülitub ventilaator sissepuhkerežiimi.

II osa Sissepuhkerežiimis voolab värske, külm õhk läbi regeneraatori ning soojeneb toatemperatuurini. 70 sekundit hiljem, kui regeneraator on jahtunud, lülitub ventilaator väljatõmberežiimi.

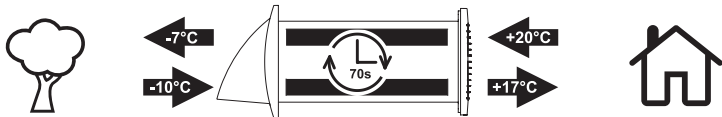

Paigaldamine

⚠ Tähelepanu! Enne seadete paigaldamist ja hooldamist palun lahutage elektritoided.

⚠ Tähelepanu! Paigaldamist võib teostada ainult elektrik.

Seadme osad (joonis 1). 1. Ventilaator 2. Voolusirgestaja 3. Filtrid 4. Regeneraator 5. Reguleeritava pikkusega ventilatsioonikanal 6. Võre

Seadme paigaldamiseks välisseinale on vaja puurida ümmargune auk. Loodud auku on vaja paigaldada reguleeritava pikkusega ventilatsioonikanal ja sättida see vajalikku pikkusesse. Ventilatsioonikanal peab olema välisseina suhtes allapoole kaldu (1° - 2°) (joonis 2). Kui välisvõre on paigaldatud, tuleb ventilatsioonikanalisse sisestada monteeritud regeneraator (joonis 3).

Ventilaatori paigaldamiseks eemaldage ventilaatori dekoratiivne osa kruvikeerajaga, surudes korpuse põhjas olevad kaks riivi alla (joonis 4). Ventilaator tuleb paigaldada ventilatsioonikanalisse, kruvides selle seina külge (joonis 5). Seade tuleb vastavalt ettenähtud ühendusele sisestada vooluvõrku (joonis 6 ja 7). Kui ventilaator ühendada otse vooluvõrku, peab võrk olema varustatud lülitiga, mis tagab toitekaablite ohutu katkemise.

Lüliti ja juhe WP

Ventilaator (regupeaator) on varustatud nõõrlülitiga, juhe ühendatakse vooluvõrgu pistikupessa. Ventilaator lülitatakse sisse ja välja lülitiga (juhtmel). Ventilaatori töökiirust reguleeritakse ventilaatori all asuva nõõriga, selleks tuleb seda alla tõmmata.

Lüliti S

Komplekti kuulub juhtlüliti, millega saab seadet sisse ja välja lülitada ning reguleerida töökiirust.

Hooldus

⚠ Tähelepanu! Enne seadme hooldamist lahutage toiteallikast.

Seadet tuleb regulaarselt puhastada tolmust ja mustusest.

Hoolduseks tuleb ventilaatori dekoratiivne osa kruvikeeraja abil eemaldada, surudes korpuse põhjas olevad kaks riivi alla (joonis 5), ja kruvida lahti ventilaatori korpust kinnitavad neli kruvi (joonis 6).

Pärast ventilaatori korpuse eemaldamist on võimalik eemaldada regeneraator koos filtritega. Filtreid tuleb puhastada vastavalt määrumisastmele, kuid vähemalt iga 3 kuu järel. Filtreid võib pesta veega.

Soojusvahetuse maksimaalse tõhususe tagamiseks on vaja regeneraatorit regulaarselt puhastada. Regeneraatorit tuleb puhastada vähemalt üks kord aastas. Regeneraatorit saab puhastada tolmuimejaga.

Juhend võib sisaldada nii tehnilisi kui ka grammatilisi vigu. Tehnilised parameetrid ja koostis võivad muutuda ilma ette teatamata.

Garantii

Ventilaator kehtib 24-kuune tootjagarantii. Katkimineku korral pöörduge vastavasse müügiettevõttesse.

Garantiiteenindust ei teostata järgmistel juhtudel:

1. mehhaaniliste või muude kahjustuste tuvastamisel
2. ostja süü tõttu tekkinud mehhaaniliste või muude seadeldise kahjustuste korral, samuti seadeldisega hooletu ümberkäimise korral
3. ebaõige paigaldamise või vooluvõrku lülitamise tõttu tekkinud mehhaaniliste või muude seadeldiste kahjustuste korral
4. kasutusjuhendiga sätestatud kasutuseeskirjade mitte-järgimisest tingitud mehhaaniliste või muude seadeldiste kahjustuste korral.

Garantii ei laiene seadeldise loomulikule kulumile.

Utiliseerimine

Info vana seadmete utiliseerimise kohta. See sümbol tähendab, et elektrilisi jaelektronilisi seadmeid ei tohi utiliseerida kui olmejäätmeid, vaid neid peab toimetama elektriliste ja elektrooniliste seadmete ümbertöötlemise punktidesse.

Juhend võib sisaldada nii tehnilisi kui ka grammatilisi vigu. Tehnilised parameetrid ja koostis võivad muutuda ilma ette teatamata.





Dėmesio! Prieš montuodami ir naudodamiesi prietaisu atidžiai perskaitykite naudojimo instrukciją!

Dėmesio! Išpakuodami prietaisu įsitikinkite, ar nėra kokių nors vizualių gedimų.

Dėmesio! Prašome išsaugoti pirkimo kvitą kartu su suantspauduotu garantijos talonu, kad būtų įmanoma pareikšti reklamaciją, priešingu atveju garantija negalios.

Dėmesio! Prieš montavimą patikrinkite, ar elektros tinklo įtampa (V) ir dažnis (HZ) atitinka nominalius rodiklius.

Dėmesio! Jungiant prietaisu itin svarbu laikytis poliškumo (žr. "Montavimas ir aptarnavimas").

Dėmesio! Šiuo prietaisu gali naudotis vaikai nuo 8 metų amžiaus, taip pat žmonės, turintys fizinių ar psichinių sutrikimų, tik tuo atveju, jei jie supažindinti su instrukcija ir saugos taisyklėmis naudojantis šiuo prietaisu. Žaisti su šiuo prietaisu vaikams draudžiama. Vaikams draudžiama atlikti prietaiso priežiūrą arba valymą be suaugusiųjų priežiūros.

Techniniai rodikliai	EER100	EER125	EER150
Greičiu	I/II	I/II	I/II
Nominali įtampa (V)	220 – 240		
Dažnis (Hz)	50		
Galingumas (W)	1,5/2	1,8/3,4	1,8/3,7
Gamybos galingumas (m ³ /h)	20/24	20/30	29/53
Oro srautas energijos atgavimo režimu (m ³ /h)	10/12	10/15	15/27
Triukšmo lygis 3 m atstumu, L _p A dB(A)	27/32	22/31	19/32
Apsauga nuo aplinkos poveikio	IPX4		
Aps./min	2050/2450	1100/1700	800/1450
Aplinkos temperatūra (°C)	-30 °C ... +50 °C		
Filtrai	EU1		
Rekuperacijos veiksmingumas	≤ 85%	≤ 90%	≤ 90%
Energijos efektyvumo klasė	A	A	A
Svoris (kg)	1,54	1,90	2,37

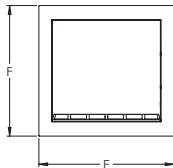
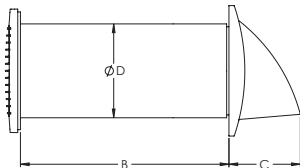
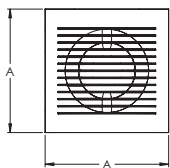

Dydžiai, mm	EER100	EER125	EER150
A	140	165	190
B	300–555	300–555	300–555
C	81	95	95
D	106	131	156
E	153	190	190
F	148	190	190

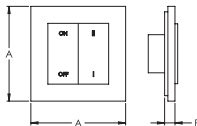

Dydžiai, mm	
A	87
B	10

Aprašymas

Prietaisas skirtas nuolatiniams oro mainams patalpose užtikrinti.

Prietaisė įtaisyta regeneratorių, kuris surenka šilumos energiją iš patalpos oro ir šildo į patalpą plūstantį gaivų orą, taip užtikrina minimalius šilumos nuostolius. Prietaisas skirtas nuolatiniam darbui.

Prietaiso ciklą sudaro tokios dalys:

I dalis. Oro surinkimo režimu iš kambario pašalinamas užterštas šiltas oras. Kai oras teka per regeneratorių, jis sušyla. Po 70 sekundžių, kai regeneratorių sukaupia šilumą, ventiliatorių persijungia į tiekimo režimą.

II dalis. Tiekimo režime gaivus šaltas oras, tekėdamas per regeneratorių, sušyla iki kambario temperatūros. Po 70 sekundžių, kai regeneratorių atvėsta, ventiliatorių persijungia į oro surinkimo režimą.

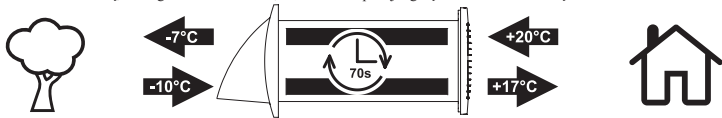

Montavimas

⚠ Dėmesio! Prieš montuodami ir atlikdami techninę prietaisui priežiūrą išjunkite prietaisą iš elektros tinklo.

⚠ Dėmesio! Montuoti techninę priežiūrą gali tik specialistas-elektrikas.

Prietaiso komponentai (1 pav.). 1. Ventiliatorius 2. Oro srauto tiesintuvas 3. Filtrai 4. Regeneratorių 5. Teleskopinis ortakis 6. Grotelės

Norint sumontuoti prietaisą ant išorinės sienos, reikia išgręžti apvalią angą. Angoje reikia sumontuoti teleskopinį ortakį ir sureguliuoti jį iki reikiamo ilgio. Ortakis turi būti su nuolydžiu (1° - 2°), nukreiptu į išorinę sieną (2 pav.).

Kai grotelės bus sumontuotos ortakyje, reikia įdėti sumontuotą regeneratorių (3 pav.).

Norint sumontuoti ventiliatorių, reikia atsukti dekoratyvinę ventiliatoriaus dalį atsuktuvu, atstumiant du fiksuojančių korpuso apačioje (4 pav.).

Ventiliatorių turi būti įmontuotas į ventiliacijos kanalą, prisukant jį prie sienos. (5 pav.).

Prietaisas prijungiamas prie elektros tinklo naudojant tam skirtą jungtį (6 pav.), (7 pav.).

Jei ventiliatorių prijungiamas tiesiogiai prie elektros tinklo, elektros tinkle turi būti jungiklis, užtikrinantis saugų maitinimo laidų pertraukimą.

Jungiklis su laidu WP

Rekuperatorių su slenkančiu jungikliu ir laidu yra prijungiamas prie elektros tinklo lizdo. Ventiliatorių įjungiamas ir išjungiamas jungikliu, pritvirtintu prie laido. Ventiliatoriaus greitis kontroliuojamas traukiant žemyn laidą ventiliatoriaus apačioje.

Jungiklis S

Komplekte yra valdymo jungiklis, skirtas prietaiso įjungimui / išjungimui ir greičio perjungimui.

Apertavimas

⚠ Dėmesio! Norint išvalyti prietaisą, reikia atjungti elektros srovę.

Iš prietaiso reikia reguliariai išvalyti dulkes ir nešvarumus.

Norint išvalyti, reikia atsukti dekoratyvinę ventiliatoriaus dalį atsuktuvu, atstumiant du fiksuojančių korpuso apačioje (5 pav.) ir atsukti keturis varžtus, kurie pritvirtina ventiliatoriaus korpusą (6 pav.).

Nuėmus ventiliatoriaus korpusą, galima išimti regeneratorių su filtrais. Filtrus reikia valyti atsižvelgiant į jų nešvarumo laipsnį, bet ne rečiau kaip kartą per 3 mėnesius. Filtrus galima plauti vandeniu.

Siekiant užtikrinti maksimalų šilumos mainų efektyvumą, reikia reguliariai valyti regeneratorių. Regeneratorių reikia valyti ne rečiau kaip kartą per metus. Regeneratorių galima valyti dulkių siurbliu.

Garantija

Kanalinių ventiliatorių suteikiama 24 mėnesių gamintojo garantija.

Gedimo atveju kreipkitės į pirkimo vietą.

Garantija nesuteikiama jeigu:

1. konstatuojamas mechaninis arba kitoks pažeidimas
 2. esant mechaniniams arba kitokiems prietaiso pažeidimams, kurie padaryti perkejo dėl neatsargumo
 3. esant mechaniniams arba kitokiems prietaiso pažeidimams, kurie padaryti nesilaikant nustatymo taisyklių, ar pajungimo prie elektros įtampos
 4. esant mechaniniams arba kitokiems prietaiso pažeidimams, kurie padaryti perkejo nesilaikant eksploatacijos taisyklių, kurios nurodytos instrukcijoje;
- Garantija nesuteikiama esant natūraliam prietaiso nusidėvimumui.

Atsikratymas

Informacija apie seno įrenginio utilizavimą. Šis simbolis reiškia, kad elektros ir elektronikos įrenginiai negali būti utilizuojami kaip buitinės atliekos, o turi būti pristatytas į elektros ir elektronikos perdėrbimo punktą.

Instrukcijoje gali būti techninių ir gramatinių klaidų. Techniniai parametrai ir komplektacija gali būti keičiama be išankstinio įspėjimo.



Внимание! Перед тем, как пользоваться устройством внимательно прочитайте инструкцию по эксплуатации!

Внимание! Распаковывая устройство, убедитесь в отсутствии визуальных повреждений.

Внимание! Просим сохранять чек покупки вместе с проштампованным гарантийным талоном с целью возможной рекламации. Без этого гарантия не будет иметь законную силу.

Внимание! Перед монтажом, пожалуйста, проверьте напряжение (V) и частоту (HZ) на соответствие их параметрам.

Внимание! При подключении устройством важно соблюдать полярность (см. Установка и обслуживание)

Внимание! Этим устройством могут пользоваться дети, начиная с 8-летнего возраста, а также люди с физическими или психическими расстройствами, только в том случае, если они ознакомились с инструкцией по эксплуатации и правилами техники безопасности при использовании настоящего устройства. Детям запрещено играть с настоящим устройством. Дети не могут проводить обслуживание или чистку устройства без присмотра взрослых.

Технические показатели	EER100	EER125	EER150
Скорость	I/II	I/II	I/II
Напряжение (В)	220 – 240		
Частота (Гц)	50		
Мощность (Вт)	1,5/2	1,8/3,4	1,8/3,7
Производительность (м³/ч)	20/24	20/30	29/53
Расход воздуха в режиме рекуперации энергии (м³/ч)	10/12	10/15	15/27
Уровень шума на расстоянии 3 м, L _p A dB(A) (дБ)	27/32	22/31	19/32
Защита от воздействия окружающей среды	IPX4		
Обор./мин.	2050/2450	1100/1700	800/1450
Температура окружающей среды (°C)	-30 °C ... +50 °C		
Фильтры	EU1		
Эффективность рекуперации	≤ 85%	≤ 90%	≤ 90%
Класс энергоэффективности	A	A	A
Масса (кг)	1,54	1,90	2,37

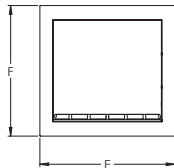
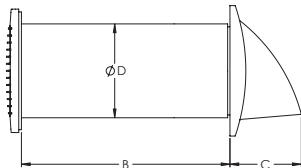
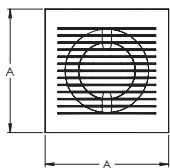

Размеры, мм	EER100	EER125	EER150
A	140	165	190
B	300–555	300–555	300–555
C	81	95	95
D	106	131	156
E	153	190	190
F	148	190	190

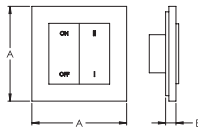

Размеры, мм	
A	87
B	10

Описание

Устройство предназначено для постоянного воздухообмена в помещениях.

Устройство оснащено регенератором, который накапливает тепловую энергию выходящего из помещения воздуха и нагревает свежий воздух, поступающий в помещение, обеспечивая таким образом минимальные теплопотери. Устройство предназначено для непрерывной работы.

Цикл работы устройства разделен на этапы:

Этап I В режиме вытяжки из помещения удаляется загрязненный теплый воздух. Проходя через регенератор, воздух нагревает его. Через 70 секунд, когда в регенераторе накопилось тепло, вентилятор переключается на приточный режим.

Этап II В приточном режиме свежий холодный воздух, проходя через регенератор, нагревается до комнатной температуры. Через 70 секунд, когда регенератор остыл, вентилятор переключается на вытяжной режим.

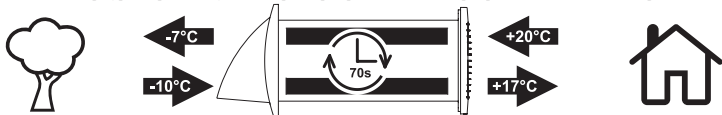
**Установка**

⚠ Внимание! Перед установкой и обслуживанием устройства обесточьте электросеть.

⚠ Внимание! Установку может производить только специалист-электрик.

Компоненты устройства (рис. 1). 1. Вентилятор 2. Выпрямитель потока воздуха 3. Фильтры 4. Регенератор 5. Телескопический воздуховод 6. Решетка

Чтобы установить устройство, в наружной стене нужно просверлить круглое отверстие. В это отверстие следует поместить телескопический воздуховод и отрегулировать необходимую длину. Воздуховод должен быть наклонен вниз (1-2°) по направлению к наружной стене (рис. 2).

Когда наружная решетка установлена в воздуховоде, необходимо установить собранный регенератор (рис. 3).

Чтобы установить вентилятор, нужно снять декоративную часть вентилятора с помощью отвертки, нажав на две защелки в нижней части корпуса (рис. 4).

Вентилятор необходимо поместить в вентиляционный канал, закрепив его на стене винтами. (рис. 5).

Устройство подключается к электросети в соответствии с предусмотренным видом подключения (рис. 6, 7).

В случае если вентилятор подключается к сети напрямую, сеть должна быть оборудована выключателем, который обеспечивает безопасное отключение кабеля питания.

Выключатель и кабель WP

Рекуператор оснащен скользящим переключателем, а кабель подключен к сетевой розетке. Вентилятор включается и выключается с помощью переключателя, установленного на кабеле. Скорость вентилятора регулируется путем вытягивания шнура в нижней части вентилятора.

Выключатель S

В комплект включен ведущий выключатель, при помощи которого возможно включать/выключать устройство и переключать скорость.

Обслуживание

⚠ Внимание! Перед обслуживанием устройства необходимо отключить электропитание.

Устройство следует регулярно очищать от пыли и грязи.

Для проведения обслуживания надо снять декоративную часть вентилятора с помощью отвертки, нажав на две защелки в нижней части корпуса (рис. 5), и открутить четыре винта, крепящие корпус вентилятора (рис. 6).

После снятия корпуса вентилятора можно снять регенератор с фильтрами. Фильтры следует очищать в зависимости от степени загрязнения, но не реже одного раза в 3 месяца. Фильтры можно мыть водой.

Регулярная чистка регенератора необходима для обеспечения максимальной эффективности теплообмена. Регенератор следует чистить не реже одного раза в год. Регенератор можно чистить пылесосом.

Гарантия

На вентиляторы распространяется гарантия производителя 24 месяца.

В случае поломки обращайтесь в места торговли.

Гарантийное обслуживание не производится в следующих случаях:

1. констатированы механические или иные повреждения
2. при наличии механических или иных повреждений прибора полученных по вине покупателя либо из-за небрежного обращения
3. при наличии механических или иных повреждений прибора полученных при несоблюдении правил установки или подключения к электросети
4. при наличии механических или иных повреждений прибора полученных при несоблюдении правил эксплуатации, указанных в инструкции;

Гарантия не распространяется на естественный износ прибора.

Утилизация

Информация по утилизации старого оборудования. Этот символ означает, что электро и электронное оборудование не может быть утилизировано как бытовой мусор, а должно быть доставлено в пункты по переработке электро и электронного оборудования.

В инструкции могут быть допущены как технические, так и грамматические ошибки. Технические характеристики и комплектация могут быть изменены без предварительного уведомления.



Huomio! Lue huolellisesti käyttöohjetta ennen laitetta käytön aloittamista.

Huomio! Purkamalla laitetta pakkausta varmista, että ei ole mitään näkyviä vaurioita.

Huomio! Säilytä ostoskuiitin ja leimatun takuukortin esittääkseen vaatimuksia, muuten takuu ei ole voimassa.

Huomio! Ennen asennusta on tarkistettava onko verkkojännitettä (V) ja taajuusta (Hz) vastaavat nimellisiin lukemiin.

Huomio! Laitetta kytkettäessä napaisuuden noudattaminen on pakollista (ks. Asennus- ja huolto).

Huomio! Tätä laitetta voivat käyttää yli 8-vuotiaiset lapset, sekä fyysisesti ja henkisesti vammaiset ihmiset, vain sen tapauksessa, kun he perehtyvät käyttöohjen ja turvallisuussäännöt tämän laitteen käyttäessä. Lapsille on kielletty ehdottomasti pelata laitteen kanssa. Lapset eivät voi suorittaa laitteen huoltoa tai puhdistus vanhemman vartiomatta.

Tekniset parametrit	EER100	EER125	EER150
Nopeudet	I/II	I/II	I/II
Jännite (V)	220 – 240		
Taajuus (Hz)	50		
Teho (W)	1,5/2	1,8/3,4	1,8/3,7
Tuotan-tokapasi-teetti (m ³ /h)	20/24	20/30	29/53
Ilmavirta energian talteenottotilassa (m ³ /h)	10/12	10/15	15/27
Melutaso etäisyydellä 3 m, L _p A dB(A)	27/32	22/31	19/32
Ympäristön altistumista suojaus	IPX4		
Kierrosta/minuutissa	2050/2450	1100/1700	800/1450
Ympäristön lämpötila (°C)	-30 °C ... +50 °C		
Suodattimet	EU1		
Lämmön talteenoton tehokkuus	≤ 85%	≤ 90%	≤ 90%
Energiatohokkuusluokka	A	A	A
Paino (kg)	1,54	1,90	2,37

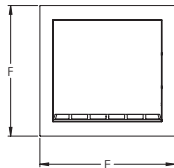
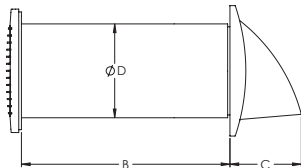
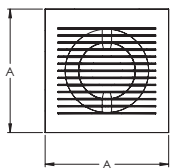

Koot, mm	EER100	EER125	EER150
A	140	165	190
B	300–555	300–555	300–555
C	81	95	95
D	106	131	156
E	153	190	190
F	148	190	190

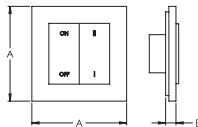

Koot, mm	
A	87
B	10

Kuvaus

Laitte on suunniteltu jatkuvan ilmavaihdon mahdollistamiseen sisätiloissa.

Laitte on varustettu lämmönsiirtimellä, joka ottaa talteen lämpöä huoneen poistoilmasta ja lämmittää huoneeseen tulevaa raikasta ilmaa minimoiden lämpöhävikin. Laitte on suunniteltu jatkuvatoimiseksi.

Laitteen toiminta koostuu seuraavista vaiheista:

Vaihe I Poistotilassa huoneesta poistetaan epäpuhtauksia sisältävä lämmin ilma. Kulkeutuessaan lämmönsiirtimen läpi ilma lämpenee. Kun lämmönsiirrin on kerännyt lämpöä 70 sekunnin ajan, puhallin kytkeytyy poistotilasta syöttötilaan.

Vaihe II Syöttötilassa raikas kylmä ilma lämpenee huoneenlämpöiseksi kulkeutuessaan lämmönsiirtimen läpi. Kun lämmönsiirrin on jäähtynyt 70 sekunnin ajan, puhallin kytkeytyy jälleen syöttötilasta poistotilaan.

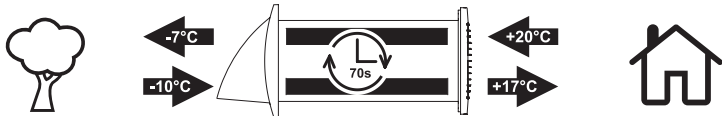

Asennus



Huomaa! Irrota laitetta ennen asennusta tai huoltoa.

Huomaa! Vain sähköasentaja saa tehdä asennuksen tai huollon.

Laitteen osat (Kuva 1). 1. Puhallin 2. Ilmavirran säädin 3. Suodattimet 4. Lämmönsiirrin 5. Pituudeltaan säädettävä ilmaputki 6. Säleikkö

Laitteen asentamiseksi ulkoseinään tehdään pyöreä aukko. Aukkonon asennetaan ilmaputki, joka säädetään tarvittavaan pituuteen. Ilmaputken tulee kallistua alaspäin 1–2 astetta kohti ulkoseinää (Kuva 2).

Kun ulkosesäleikkö on asennettu, ilmaputkeen asennetaan valmiiksi koottu lämmönsiirrin (Kuva 3).

Tuuletinta asennettaessa tuuletin koristeellinen kansi irrotetaan painamalla ruuvitalalla molempia kotelon alapuolella olevia sulkupainikkeita (Kuva 4).

Tuuletin asennetaan tuuletuskanavaan kiinnittämällä sen ruuveilla seinään. (Kuva 5).

Laitte kytetään sähköverkkoon sille suunnitellun liitännän mukaan (Kuva 6 – Kuva 7).

Mikäli tuuletin kytetään suoraan sähköverkkoon, verkko on varustettava kytkimellä, joka varmistaa turvallisen voimansiirron keskeyttämisen virtajohtimissa.

Kytkin ja kaapeli WP

Rekuperattori on varustettu liukukytkimellä jonka kaapeli kytetään pistorasiaan. Puhallin kytetään päälle ja pois kaapelissa olevalla kytkimellä. Puhaltimen nopeutta muutetaan vetämällä narusta tuuletin pohjassa.

Kytkin S

Mukana on ohjauskytkin laitteen kytkemiseksi päälle / pois sekä puhaltimen nopeuden muuttamiseksi.

Huolto



Huom! Irrota laite sähköverkosta ennen huoltoa.

Laitte on puhdistettava säännöllisesti pölystä ja liasta.

Huoltoa varten tuuletin koristeellinen kansi poistetaan painamalla ruuvitalalla molempia kotelon alapuolella olevia sulkupainikkeita (Kuva 5.) ja ruuvaamalla auki kotelon neljä kiinnitysruuvia (Kuva 6.).

Tuuletin kotelon irrottamisen jälkeen on mahdollista irrottaa lämmönsiirrin suodattimeen. Suodattimet on puhdistettava niiden likaisuusasteesta riippuen vähintään kolmen kuukauden välein. Suodattimet voidaan pestä vedellä.

Lämmönvaihtotehokkuuden varmistamiseksi lämmönsiirrin on puhdistettava säännöllisesti. Lämmönsiirrin on puhdistettava vähintään kerran vuodessa. Lämmönsiirrintä voi puhdistaa pölynimurilla.

Takuu

Valmistaja takaa normaali toiminnan 24 kuukautta myynnin jälkeen noudattamalla käyttöohjeita.

Vauriotapauksessa sinua lähimpänä olevan kodinkonehuollon osoitteen ja puhelinnumeron löydät myyntipisteistä.

Takuuhuolto ei suoriteta seuraavissa tapauksissa:

1. Löytyy tuotteen mekaanisia tai muita vaurioita.
2. Mekaanisten tai muiden vaurioiden tapauksissa, jos ne ovat johtuneet omistajan vian vuoksi tai väärin käytön tuloksesta.
3. Mekaanisten tai muiden vaurioiden tapauksissa, jos ne ovat johtuneet virheellisestä asennuksesta tai liitännästä.
4. Mekaanisten tai muiden vaurioiden tapauksissa jos laitteen asennus ja liittäminen ei ole tehty asianmukaisesti.

Takuu ei koske normaalista kulumista.

Hävittäminen



Laitteita ei pitäisi hävittää tavanomaisena kotilousjätteenä sen fl. Sen sijaan tuotteet olisi luovutettava laitteiden keräyspisteille sähkö - ja elektroniikkalaitteiden kierrätystä varten. Laitteen käyttö on suoritettava kansallisen lainsäädännön mukaisesti.

Ohje saattaa sisältää sekä teknisiä että kieliopillisia virheitä. Teknisiin tietoihin ja kokoonpanoon voidaan tehdä muutoksia ilman erillistä ilmoitusta.



Observera! Varning! Före anordning ns användning och installation läs noggrant igenom bruksanvisningen!

Observera! Vid utpackning av anordning förvissa dig om att det inte finns några synliga skador.

Observera! Spara kvittot tillsammans med stämplat garantibevis för att kunna anmäla om reklamationer, annars kommer garantin inte att vara giltig.

Observera! Före montering ska det kontrolleras, om elnätsspänning (V) och frekvens (HZ) motsvarar nominella volymer.

Observera! Vid anslutning av fläkten var noga med polariteten (se. Installation och underhåll)

Observera! Denna anordning kan användas av barn från och med 8 års ålder samt personer med fysiska eller psykiska besvär endast i fall att de blivit instruerade med hjälp av bruksanvisningen även om säkerhetsregler vid användning av denna produkt. Det är förbjudet att leka med den här anordningen. Utan uppsikt av vuxna får barnen inte utföra underhåll eller rengöring av anordningen.

Teknisk data	EER100	EER125	EER150
Hastigheter	I/II	I/II	I/II
Spänning (V)	220 – 240		
Frekvens (Hz)	50		
Effekt (W)	1,5/2	1,8/3,4	1,8/3,7
Produktivitet (m ³ /h)	20/24	20/30	29/53
Luftflöde i energiåtervinningsläge (m ³ /h)	10/12	10/15	15/27
Ljudnivån på ett avstånd 3 m, L _p A dB(A)	27/32	22/31	19/32
Skydd mot miljöpåverkan	IPX4		
Varv per minut	2050/2450	1100/1700	800/1450
Omgivningstemperatur	-30 °C ... +50 °C		
Filter	EU1		
Värmeåtervinningseffektivitet	≤ 85%	≤ 90%	≤ 90%
Energimärkning	A	A	A
Vikt (kg)	1,54	1,90	2,37

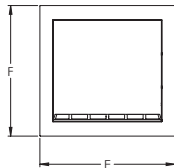
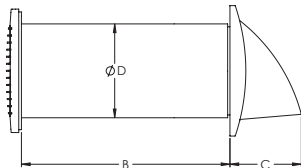
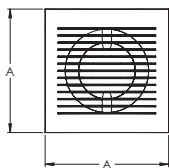

Storlekar, mm	EER100	EER125	EER150
A	140	165	190
B	300–555	300–555	300–555
C	81	95	95
D	106	131	156
E	153	190	190
F	148	190	190

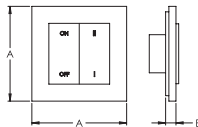

Storlekar, mm	
A	87
B	10

Beskrivning

Anordningen är avsedd för konstant ventilering inomhus.

Anordningen är utrustad med en regenerators som samlar upp värme från rummets frånluft och värmer upp den friska luften som kommer in i rummet, vilket garanterar minimal värmeförlust. Anordningen är konstruerad för kontinuerlig drift.

Anordningens arbetscykel består av två delar:

Del 1A I frånluftsläget avlägsnas förorenad varm luft från rummet. När luften flödar genom regeneratoren värms den upp. Efter 70 sekunder, när regeneratoren blivit varm, växlar ventilatorn till tilluftsläget.

Del 2 I tilluftsläget flödar frisk kall luft genom regeneratoren och värms till rumstemperatur. Efter 70 sekunder, när regeneratoren blivit kall, växlar ventilatorn till frånluftsläget.

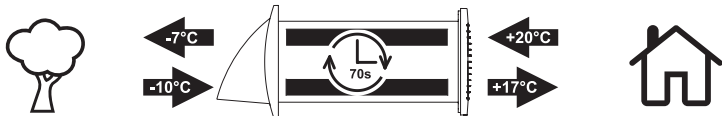

Installation

Observera! Koppla ur strömförsörjningen innan installation och underhåll av fläkten.

Observera! Installation ska endast utföras av en elektriker.

Anordningens beståndsdelar (figur 1). 1. Ventilator 2. Strömningsriktare 3. Filter 4. Regenerator 5. Justerbar ventilationskanal 6. Galler

För att installera anordningen på ytterväggen ska man göra ett runt hål. I det skapade hålet ska man installera den justerbara ventilationskanalen och justera den till önskad längd. Ventilationskanalen ska lutats nedåt (1° - 2°) mot ytterväggen (figur 2). När yttergallret installeras i ventilationskanalen ska den monterade regeneratoren installeras (figur 3).

För att installera fläkten, ta bort den dekorativa delen av ventilatorn med en skruvmejsel genom att trycka ner de två spärrarna på höljets undersida (figur 4).

Ventilatorn ska installeras i ventilationskanalen genom att skruva fast den på väggen. (figur 5)

Anordningen ska anslutas till elnätet i dess avsedda anslutning (figur 6 och 7).

Om ventilatorn ansluts direkt till elnätet måste nätet vara utrustat med en strömbrytare som garanterar säker brytning av ström i strömkablarna.

Strömbrytare och kabel WP

Rekuperatorn som är utrustad med en skjutbar strömbrytare och kabeln, ska kopplas till eluttaget. Fläkten slås på och stängs av med en strömbrytare som är monterad på kabeln. Hastighet av fläkten styrs genom att dra ner tråden vilket är placerat längst ner på fläkten.

Strömbrytare S

Inkluderat i sätet är en styromkopplare för att slå på och stänga av enheten och för att ändra hastigheter.

Underhåll

Observera! Stäng av elen innan underhåll av anordningen.

Anordningen bör regelbundet rengöras från damm och smuts.

För underhåll, ta bort den dekorativa delen av ventilatorn med en skruvmejsel genom att trycka ner de två spärrarna på höljets botten (figur 5) och skruva loss de fyra skruvarna som håller fast ventilatorns hölje (figur 6).

Efter att höljets avlägsnats kan man ta ut regeneratoren med filter. Filtern ska rengöras enligt mängden smuts, men minst var tredje månad. Filtern kan tvättas med vatten.

Regelbunden rengöring av regeneratoren är nödvändig för att säkerställa maximalt effektiv värmeväxling. Regeneratoren ska rengöras minst en gång om året. Regeneratoren kan rengöras med dammsugare.

Garanti

Tillverkarens garanti i 24 månader.

Om skador uppkommer vänd dig till försäljningsplatser.

Garantiservice utförs ej i följande fall:

1. mekaniska eller andra skador av varan har upptäckts
2. i fall av mekaniska eller andra skador, som orsakats på grund av fel av varans ägare eller på grund av oförsiktig användning av varan
3. i fall av mekaniska eller andra skador, som orsakats på grund av felaktig montering eller anslutning
4. i fall av mekaniska eller andra skador, som orsakats på grund av att anvisningar i bruksanvisningen ej har iakttagits;

Garantin gäller ej för naturligt slitage.

Bortskaffande

Information om återvinning av gammal utrustning. Detta symbol betyder, att elektrisk eller elektronisk utrustning ej får återvinnas som hushållsavfall, utan den ska levereras till återvinningscentral för hushållsutrustning.

Instruktionen kan innehålla både tekniska och grammatiska fel. Specifikationer och innehåll kan ändras utan förvarning.



Uwaga! Przed instalacją i użyciem urządzenia należy uważnie zapoznać się z instrukcją użytkownika!

Uwaga! Wybierając urządzenie z opakowania należy przekonać się aby nie było na nim żadnych wizualnych uszkodzeń.

Uwaga! Prosimy o przechowywanie pakowania, potwierdzającego zakup, wraz z gwarancją ze stemplem, żeby było możliwe zgłoszenie reklamacji, w przeciwnym wypadku gwarancja nie zostanie uznana.

Uwaga! Przed zamontowaniem należy sprawdzić, czy napięcie (V) oraz częstotliwość (Hz) sieci elektrycznej są zgodne z parametrami nominalnymi.

Uwaga! Podłączając urządzenie, należy brać pod uwagę polarność (patrz. Instalacja i konserwacja).

Uwaga! Dane urządzenie mogą używać dzieci poczynając od wieku 8 lat, jak również ludzie z zaburzeniami fizycznymi bądź psychicznymi jedynie w przypadku, gdy osoby te zostały zapoznane z instrukcją użytkownika i zasadami bezpieczeństwa podczas użytkowania danego urządzenia. Dzieciom nie wolno bawić się z danym urządzeniem. Dzieci nie mogą dokonywać obsługi lub konserwacji danego urządzenia bez obecności dorosłych.

Parametry techniczne	EER100	EER125	EER150
Prędkość	I/II	I/II	I/II
Napięcie (V)	220 – 240		
Częstotliwość (Hz)	50		
Moc (W)	1,5/2	1,8/3,4	1,8/3,7
Wydajność (m ³ /h)	20/24	20/30	29/53
Przepływ powietrza w trybie odzysku energii (m ³ /h)	10/12	10/15	15/27
Poziom dźwięku w odległości 3 m, L _p A dB(A)	27/32	22/31	19/32
Ochrona przed wpływem środowiska	IPX4		
Obr./min	2050/2450	1100/1700	800/1450
Temperatura środowiska	-30 °C ... +50 °C		
Filtry	EU1		
Wydajność rekuperacji	≤ 85%	≤ 90%	≤ 90%
Klasa wydajności energetycznej	A	A	A
Waga (kg)	1,54	1,90	2,37

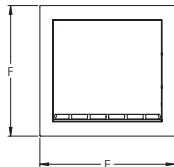
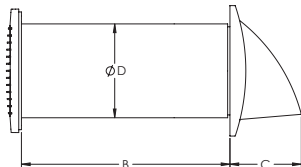
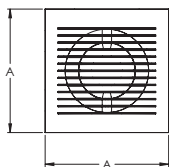

Rozmiary, mm	EER100	EER125	EER150
A	140	165	190
B	300–555	300–555	300–555
C	81	95	95
D	106	131	156
E	153	190	190
F	148	190	190

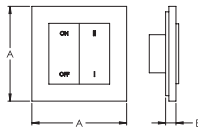

Rozmiary, mm	
A	87
B	10

Opis

Urządzenie jest przeznaczone do stałej wymiany powietrza w pomieszczeniach.

Urządzenie jest wyposażone w regenerator, który gromadzi energię cieplną z powietrza wywiewanego z pomieszczenia i ogrzewa świeże powietrze napływające do pomieszczenia, zapewniając w ten sposób minimalną utratę ciepła. Urządzenie zostało zaprojektowane do pracy ciągłej.

Cykl urządzenia dzieli się na następujące etapy:

I etap W trybie wciągania zanieczyszczone ciepłe powietrze jest odprowadzane z pomieszczenia. Powietrze nagrzewa się, gdy przepływa przez regenerator. Po 70 sekundach, gdy regenerator zgromadzi już ciepło, wentylator przełączy się w tryb nawiewu.

II etap W trybie nawiewu świeże, zimne powietrze, przepływając przez regenerator, nagrzewa się do temperatury pokojowej. Po 70 sekundach, gdy regenerator ostygnie, wentylator przełączy się w tryb wciągania.

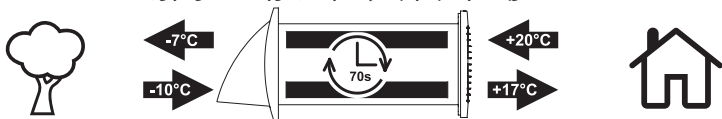
**Instalacja**

Uwaga! Przed przystąpieniem do montażu i serwisu odłącz zasilanie.

Uwaga! Montaż może wykonywać wyłącznie wyspecjalizowany elektryk.

Komponenty urządzenia (rys. 1). 1. Wentylator 2. Prostownica przepływu powietrza 3. Filtry 4. Regenerator 5. Teleskopowy kanał wentylacyjny 6. Kratka

Aby zamontować urządzenie na ścianie zewnętrznej, należy wywiercić okrągły otwór. W powstałym otworze należy umieścić teleskopowy kanał wentylacyjny i dostosować go do wymaganej długości. Kanał wentylacyjny musi być nachylony ku dołowi (1–2°) w stronę ściany zewnętrznej (rys. 2).

Kiedy kratka zewnętrzna zostanie zainstalowana w kanale wentylacyjnym, należy umieścić zmontowany regeneratorek (rys. 3).

Aby zainstalować regeneratorek, trzeba zdjąć jego część dekoracyjną, odblokowując za pomocą śrubokręta dwa zatrzaski na spodzie obudowy (rys. 4).

Wentylator należy zainstalować w kanale wentylacyjnym, przykręcając go śrubkami do ściany. (rys. 5).

Urządzenie zgodnie z przeznaczeniem należy podłączyć do prądu (rys. 6 – rys. 7).

W przypadku, gdy wentylator zostanie podłączony bezpośrednio do prądu, sieć elektryczna musi być wyposażona w wyłącznik zapewniający bezpieczne odcięcie od zasilania.

Przełącznik i przewód WP

Rekuperator jest wyposażony w przełącznik przesuwany i podłącza się go do gniazda sieciowego za pomocą przewodu. Wentylator włącza i wyłącza się za pomocą przełącznika zamontowanego na przewodzie. Prędkość wentylatora kontroluje się poprzez pociągnięcie w dół za przewód znajdujący się u dołu wentylatora.

Przełącznik S

W zestawie znajduje się przełącznik sterujący służący do włączania/wyłączania urządzenia i zmiany prędkości.

Konserwacja

Uwaga! Przed konserwacją urządzenia odłącz je od zasilania.

Urządzenie należy regularnie czyścić z kurzu i brudu.

Aby przeprowadzić konserwację, należy zdjąć część dekoracyjną wentylatora, odblokowując za pomocą śrubokręta dwa zatrzaski na spodzie obudowy (rys. 5) i odkręcając cztery śrubki, które trzymają obudowę wentylatora (rys. 6).

W zdjęciu obudowy wentylatora można wyjąć regeneratorek oraz filtry. Filtry należy czyścić stosownie do ich stopnia zabrudzenia, aczkolwiek nie rzadziej niż raz na 3 miesiące. Filtry można myć wodą.

W celu zapewnienia maksymalnej wydajności wymiany ciepła regeneratorek należy regularnie czyścić. Regeneratorek należy czyścić co najmniej raz w roku. Regeneratorek można czyścić za pomocą odkurzacza.

Gwarancja

Gwarancja producenta 24 miesiące.

W wypadku zepsucia prosimy zwracać się do sprzedawcy.

Gwarancyjna naprawa nie wykonuje się w takich wypadkach:

1. są stwierdzone mechaniczne lub inne uszkodzenia towaru
 2. w wypadku mechanicznych lub innych uszkodzeń, gdy uszkodzenia powstały z winy właściciela towaru lub w wyniku niedbałego użytkowania
 3. w wypadku mechanicznych lub innych uszkodzeń, gdy uszkodzenia powstały w wyniku nieprawidłowego montażu lub podłączenia
 4. w wypadku mechanicznych lub innych uszkodzeń, gdy uszkodzenia są wynikiem niezachowania warunków eksploatacji;
- Gwarancja nie dotyczy zużycia naturalnego.

**Dysponowanie**

Informacja dotycząca utylizacji zużytego urządzenia. Niniejszy symbol oznacza, że elektryczne i elektroniczne urządzenia nie można utylizować jako odpady bytowe.

Instrukcja może zawierać błędy zarówno techniczne, jak i gramatyczne. Parametry techniczne i kompletowanie mogą ulec zmianie bez wcześniejszego powiadomienia.



Achtung! Vor Gebrauch und Instandsetzung des Gerät lesen Sie aufmerksam die Gebrauchsanweisung!

Achtung! Bewahren Sie den Kaufbeleg zusammen mit abgestempelter Garantiekarte, sonst ist die Garantie unwirksam und um Reklamationen einreichen zu können.

Achtung! Beim Auspacken des Gerät überzeugen Sie sich, ob es keine sichtbaren Schäden feststellbar sind.

Achtung! Überprüfen Sie vor der Montage, ob die Spannung (V) und Frequenz (Hz) des Stromnetzes den Nominalwerten entspricht.

Achtung! Beim Anschluss des Ventilators unbedingt auf die richtige Polarität achten (siehe Montage und Wartung)

Achtung! Dieses Gerät dürfen die Kinder ab 8 Jahren sowie Menschen mit körperlichen oder geistigen Erkrankungen erst denn verwenden, wenn sie mit Anweisungen und Sicherheitsbestimmungen vertraut sind. Das Spielen mit diesem Gerät ist für die Kinder nicht gestattet. Die Kinder dürfen ohne Aufsicht eines Erwachsenen keine Wartung oder Reinigung des Gerätes vornehmen.

Technische Daten	EER100	EER125	EER150
Hastighed	I/II	I/II	I/II
Spannung (V)	220 – 240		
Frequenz (Hz)	50		
Leistung (W)	1,5/2	1,8/3,4	1,8/3,7
Lüfterleistung (m ³ /h)	20/24	20/30	29/53
Luftstrom im Energierückgewinnungsmodus (m ³ /h)	10/12	10/15	15/27
Schallpegel wird 3m entfernt, L _p A dB(A)	27/32	22/31	19/32
Schutz gegen die Umwelteinflüsse	IPX4		
Umdr./ Min.	2050/2450	1100/1700	800/1450
Umgebungstemperatur	-30 °C ... +50 °C		
Filter	EU1		
Effizienz der Rückgewinnung	≤ 85%	≤ 90%	≤ 90%
Energieeffizienzklasse	A	A	A
Gewicht (kg)	1,54	1,90	2,37

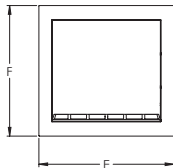
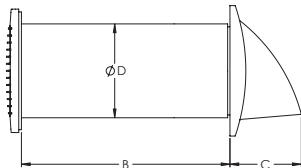
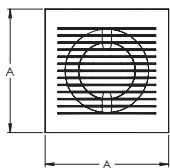

Größen, mm	EER100	EER125	EER150
A	140	165	190
B	300–555	300–555	300–555
C	81	95	95
D	106	131	156
E	153	190	190
F	148	190	190

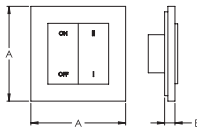

Größen, mm	
A	87
B	10

Beschreibung

Das Gerät ist für einen ständigen Luftaustausch in Räumen vorgesehen.

Das Gerät ist mit einem Regenerator ausgestattet, der die Wärme aus der Abluft des Raumes aufnimmt und die in den Raum eintretende Frischluft erwärmt. Dadurch wird ein minimaler Wärmeverlust gewährleistet. Das Gerät ist für den Dauerbetrieb ausgelegt.

Der Gerätezyklus besteht aus folgenden Abschnitten:

Abschnitt I Im Abluftbetrieb wird die verunreinigte Warmluft aus dem Raum entfernt. Während die Luft durch den Regenerator strömt, wird sie erwärmt. Nach 70 Sekunden, wenn der Regenerator die Wärme gespeichert hat, schaltet der Lüfter in den Zuluftbetrieb um.

Abschnitt II Im Zuluftbetrieb wird die frische kalte Luft, während sie durch den Regenerator strömt, auf Raumtemperatur erwärmt. Nach 70 Sekunden, wenn sich der Regenerator abgekühlt hat, schaltet der Lüfter in den Abluftbetrieb um.

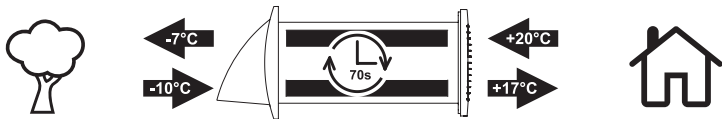
**Montage**

Achtung! Trennen Sie den Regenerator vor der Montage oder Wartung vom Stromnetz.

Achtung! Die Montage darf nur von einer qualifizierten Elektrofachkraft durchgeführt werden.

Bestandteile des Gerätes (Abb. 1). 1. Lüfter 2. Luftstromgleichrichter 3. Filter 4. Regenerator 5. Teleskopschacht 6. Gitter
Um das Gerät an der Außenwand zu installieren, ist es erforderlich, ein rundes Loch zu bohren. Im gebohrten Loch ist der Teleskopschacht zu installieren und in der erforderlichen Länge zu justieren. Die Luftleitung muss mit abfallender Neigung (1°-2°) zur Außenwand hin ausgeführt werden (Abb. 2).

Nachdem das Außengitter in der Luftleitung installiert wird, muss ein vormontierter Regenerator eingebaut werden (Abb. 3).

Um den Lüfter einzubauen, ist der dekorative Teil des Lüfters mit einem Schraubendreher zu entfernen, indem die beiden Riegel an der Unterseite des Gehäuses gedrückt werden (Abb. 4).

Der Lüfter muss durch das Anschrauben an die Wand in den Lüftungskanal installiert werden (Abb. 5).

Das Gerät wird gemäß dem vorgesehenen Anschluss an das Stromnetz angeschlossen (Abb. 6-7).

Wird der Lüfter direkt an das Stromnetz angeschlossen, muss das Stromnetz mit einem Schalter ausgestattet sein, der eine sichere Unterbrechung der Stromversorgungskabel gewährleistet.

Schalter und Kabel WP

Ein Reкуператор, der mit einem Schiebeschalter und einem Kabel ausgestattet ist, wird an die Netzsteckdose angeschlossen. Der Lüfter wird mit einem am Kabel montierten Schalter ein- und ausgeschaltet. Die Lüftergeschwindigkeit wird durch Ziehen der Leitungsschnur an der Unterseite des Lüfters gesteuert.

Schalter S

Im Lieferumfang ist ein Steuerschalter zum Ein- und Ausschalten des Gerätes und zum Ändern der Geschwindigkeit enthalten.

Wartung

Achtung! Schalten Sie die Stromversorgung vor der Wartung des Gerätes ab.

Das Gerät muss regelmäßig von Staub und Schmutz gereinigt werden.

Um die Wartung durchzuführen, ist der dekorative Teil des Lüfters mit einem Schraubendreher zu entfernen, indem die beiden Riegel an der Unterseite des Gehäuses gedrückt werden (Abb. 5) und die vier Schrauben gelöst werden, mit denen das Lüftergehäuse befestigt wird (Abb. 6).

Nach dem Entfernen des Lüftergehäuses kann der Regenerator mit Filtern herausgenommen werden. Die Filter sollten je nach Verschmutzungsgrad mindestens alle 3 Monate gereinigt werden. Die Filter können mit Wasser gewaschen werden.

Eine regelmäßige Reinigung des Regenerators ist erforderlich, um eine maximale Wärmeaustauscheffizienz zu gewährleisten. Der Regenerator sollte mindestens einmal im Jahr gereinigt werden. Der Regenerator kann mit einem Staubsauger gereinigt werden.

Garantie

Die Garantie des Herstellers - 24 Monate.

Bei Schäden sich an die Verkaufsstelle wenden.

Es wird keine Garantie übernommen wenn:

1. mechanische oder andere Schäden festgestellt werden
2. im Falle von mechanischen oder anderen Schäden, wenn diese durch unsachgemäße Behandlung des Eigentümers entstanden sind
3. im Falle von mechanischen oder anderen Schäden, wenn diese durch unsachgemäße Montage oder Anschluss entstanden sind
4. im Falle von mechanischen oder anderen Schäden, wenn diese durch entstanden sind, weil die Gebrauchsanweisung nicht beachtet wurde;

Garantie auf natürlichen Verschleiß wird nicht übernommen.

Verfügung

Information über die Anwendung von Altgeräten. Dieses Symbol kennzeichnet, dass Elektroaltgeräte und elektronische Geräte nicht im Hausmüll verwertet werden können, sondern müssen zu Geräte Sammelstellen gebracht werden.

Die Anweisung kann sowohl technische als auch grammatikalische Fehler enthalten. Technische Daten und Spezifikationen können ohne vorherige Ankündigung geändert werden.



Atenção! Antes de instalar e usar o ventilador, leia atentamente o manual de instruções!

Atenção! Ao desembalar o ventilador, certifique-se de que não tenha nenhum defeito visual.

Atenção! Por favor, guarde o recibo de compra junto com o comprovante da garantia selado para poder fazer reclamações, caso contrário a garantia se perderá.

Atenção! Por favor, certifique-se antes da montagem que a tensão (V) e a frequência (HZ) da rede correspondem aos dados nominais gravados.

Atenção! Conectando o ventilador, é muito importante observar a polaridade (veja Montagem e Manutenção)

Atenção! Este aparelho pode ser usado por crianças a partir de 8 anos de idade e pessoas com deficiência física ou mental somente se estejam familiarizadas com as instruções e as normas de segurança relativas ao uso deste aparelho. É proibido para as crianças brincarem com este aparelho. As crianças não devem fazer a manutenção ou limpeza do aparelho sem supervisão de um adulto.

Dados técnicos	EER100	EER125	EER150
Rapidez	I/II	I/II	I/II
Tensão (V)	220 – 240		
Frequência (Hz)	50		
Potência (W)	1,5/2	1,8/3,4	1,8/3,7
Productividade (m³/h)	20/24	20/30	29/53
Fluxo de ar no modo de recuperação de energia (m³/h)	10/12	10/15	15/27
Nível de ruído à distância de 3 m, Lp A dB(A)	27/32	22/31	19/32
Proteção contra fatores ambientais	IPX4		
Rotações/minuto	2050/2450	1100/1700	800/1450
Temperatura ambiente	-30 °C ... +50 °C		
Filtros	EU1		
Eficiência de recuperação	≤ 85%	≤ 90%	≤ 90%
Classe de eficiência energética	A	A	A
Peso (kg)	1,54	1,90	2,37

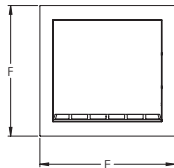
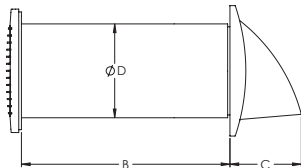
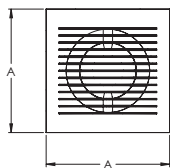

Amanhos, mm	EER100	EER125	EER150
A	140	165	190
B	300–555	300–555	300–555
C	81	95	95
D	106	131	156
E	153	190	190
F	148	190	190

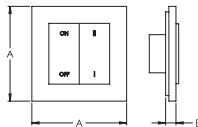

Amanhos, mm	
A	87
B	10

Descrição

Este dispositivo destina-se a manter a constante mudança de ar de interiores.

O dispositivo é equipado com um regenerador que acumula energia térmica do ar que flui para fora das divisórias e aquece o ar que flui para dentro das divisórias, garantindo, assim, que a perda de calor é mínima. O dispositivo foi desenvolvido para utilização contínua.

O ciclo de funcionamento do dispositivo compreende as seguintes etapas:

Etapas I O ar quente contaminado é retirado da divisória em modo de sucção. À medida que o ar passa através do regenerador, aquece. 70 segundos depois, como o regenerador acumula calor, o ventilador muda para o modo de fluxo.

Etapas II em modo de fluxo, o ar fresco frio passa através do regenerador e aquece até à temperatura da divisória. 70 segundos depois, à medida que o regenerador fica mais frio, o ventilador muda para o modo de sucção.

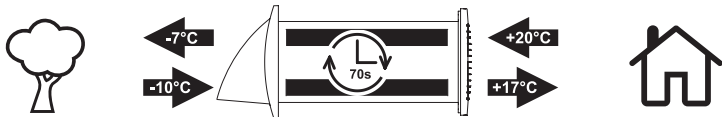
**Montagem**

Atenção! Antes de instalar e reparar, desconecte a fonte de alimentação.

Atenção! A instalação só podem ser realizados por um electricista qualificado.

Componentes (Figura 1). 1. Ventoinha 2. Redirecionador de ar 3. Filtros 4. Regeneradores 5. Condução telescópica de ar 6. Rede Para instalar o dispositivo necessita de fazer um furo numa parede externa. A condução telescópica de ar deve ser colocada no orifício e ajustada de acordo com o comprimento necessário. A condução de ar deve ter um ângulo de inclinação para baixo de 1-2° direcionado para a parede externa (Figura 2).

Quando a rede exterior é instalada, o regenerador montado deve ser colocado na condução de ar (Figura 3).

Para instalar a ventoinha, a peça decorativa deve ser removida puxando os dois parafusos no lado inferior do corpo com uma chave de fendas (Figura 4).

A ventoinha deve ser colocada na condução da ventoinha e fixada à parede com parafusos. (Figura 5)

Com base no tipo de ligação correspondente, o dispositivo é ligado à corrente elétrica (Figura 6 - Figura 7).

Se a ventoinha estiver ligada diretamente à corrente elétrica, esta deve estar equipada com um interruptor para que seja possível desligar os fios de forma segura.

Interruptor e cabo WP

O recuperador, que está equipado com um interruptor deslizante e um cabo, está conectado à tomada. O ventilador é ligado e desligado com um interruptor montado no cabo. A velocidade do ventilador é controlada puxando o cabo na parte inferior do ventilador.

Interruptor S

Está incluído um interruptor de controle para ligar/desligar a unidade e alterar as velocidades.

Manutenção

Cuidado! Antes de fazer a manutenção do veículo desligar a fonte de alimentação.

O dispositivo deve ser limpo regularmente de pó e sujidade.

A fim de efetuar a manutenção, a peça decorativa deve ser removida puxando os dois parafusos no lado inferior do corpo com uma chave de fendas (Figura 5), e desaparafusando os quatro parafusos que prendem o corpo da ventoinha (Figura 6).

Depois de extrair o conjunto da ventoinha, pode retirar-se o regenerador com os filtros. Limpe os filtros consoante a sujidade que eles acumularam, e pelo menos uma vez a cada 3 meses. Os filtros podem ser lavados com água.

O regenerador deve ser limpo regularmente, de forma a garantir a máxima eficiência na troca de calor. O regenerador deve ser limpo pelo menos uma vez por ano. A limpeza do regenerador pode ser feita com um aspirador.

Garantia

A garantia do fabricante é de 24 meses.

No caso de que se apresentarem os defeitos, dirigir-se aos pontos de venda.

O serviço de garantia não se presta nos casos seguintes:

1. produto apresenta danos mecânicos ou de outro tipo
2. no caso de danos mecânicos ou de outro tipo causados por culpa do proprietário do produto ou por uma utilização indevida
3. no caso de danos mecânicos ou de outro tipo causados por uma instalação ou conexão incorretas
4. no caso de danos mecânicos ou de outro tipo causados pela não-observação das instruções deste manual

A garantia não cobre o desgaste natural pela utilização.

Disposição

Informação sobre a eliminação de aparelhos velhos. Este símbolo indica que os aparelhos elétricos e eletrónicos não devem ser tratados como resíduos domésticos e devem ser levados aos pontos destinados à coleta e reciclagem de aparelhos elétricos domésticos.

Este manual pode conter erros técnicos ou de linguagem. Quaisquer parâmetros técnicos e componentes incluídos podem ser alterados sem aviso prévio.



Attenzione! Prima di utilizzare e installare il ventilatore leggere attentamente le istruzioni per l'uso!

Attenzione! Durante il disimballaggio assicurarsi che il ventilatore non ha danni visivi.

Attenzione! Si prega di conservare lo scontrino di acquisto con il certificato di garanzia timbrato per poter fare reclami, altrimenti la garanzia sarà nulla.

Attenzione! Prima dell'installazione, controllare che la tensione di rete elettrica (V) e la frequenza (Hz) corrispondano agli indici nominali che sono.

Attenzione! Quando si collega il ventilatore è importante rispettare la polarità (vedere Installazione e Manutenzione)

Attenzione! Questo dispositivo può essere utilizzato da bambini che hanno più di 8 anni, così come persone con disturbi fisici o mentali, solo se hanno letto le istruzioni e le regole di sicurezza quando utilizzano questo prodotto. È vietato che i bambini giochino con questo dispositivo. I bambini non devono eseguire operazioni di manutenzione o pulizia dell'apparecchio senza supervisione di un adulto.

Specifiche tecniche	EER100	EER125	EER150
Velocità	I/II	I/II	I/II
Tensione (V)	220 – 240		
Frequenza (Hz)	50		
Potenza (W)	1,5/2	1,8/3,4	1,8/3,7
Produttività (m ³ /h)	20/24	20/30	29/53
Portata aria in modalità recupero energetico (m ³ /h)	10/12	10/15	15/27
Livello sonoro a 3m, L _p A dB(A)	27/32	22/31	19/32
Protezione contro l'impatto ambientale	IPX4		
Giri/min	2050/2450	1100/1700	800/1450
Temperatura d'ambiente	-30 °C ... +50 °C		
Filtri	EU1		
Efficienza del recuperatore	≤ 85%	≤ 90%	≤ 90%
Classe di efficienza energetica	A	A	A
Peso (kg)	1,54	1,90	2,37

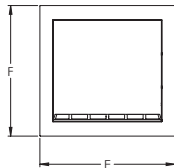
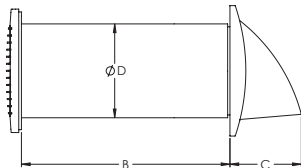
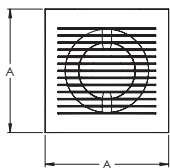

Dimensioni, mm	EER100	EER125	EER150
A	140	165	190
B	300-555	300-555	300-555
C	81	95	95
D	106	131	156
E	153	190	190
F	148	190	190

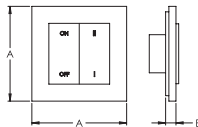

Dimensioni, mm	
A	87
B	10

Descrizione

Il dispositivo è stato progettato per garantire un ricambio costante di aria nelle varie stanze.

Il dispositivo è dotato di un rigeneratore che accumula il calore dell'aria in uscita dalla stanza e scalda l'aria fresca in entrata nella stanza, garantendo una minima perdita di calore. Il dispositivo è progettato per il funzionamento continuo.

Il ciclo di funzionamento del dispositivo è suddiviso nelle seguenti fasi:

Fase 1. In modalità di scarico, l'aria calda e viziata esce dalla stanza. L'aria, passando attraverso il rigeneratore, lo riscalda. Dopo 70 secondi, quando il rigeneratore ha accumulato calore, il ventilatore inverte il flusso dell'aria.

Fase 2. In modalità di carico, l'aria fresca fredda passando attraverso il rigeneratore si riscalda fino alla temperatura dell'ambiente. Dopo 70 secondi, quando il rigeneratore si è raffreddato, il ventilatore passa alla modalità di scarico.

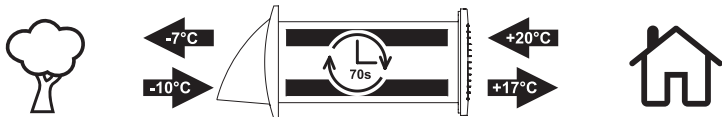
**Installazione**

Attenzione! Scollegare l'alimentazione elettrica prima di installazione e di manutenzione della ventila.

Attenzione! L'installazione devono essere eseguite esclusivamente da un elettricista specializzato.

Componenti del dispositivo (Fig. 1) 1. Ventilatore 2. Convogliatore del flusso d'aria 3. Filtri 4. Rigeneratore 5. Condotto telescopico 6. Griglia

Per installare il dispositivo è necessario creare un foro circolare nella parete esterna. Nel foro creato viene installato il condotto telescopico e regolato alla lunghezza necessaria. Il condotto deve avere una pendenza verso il basso (1°-2°) rivolta verso la parete esterna (Fig. 2).

Una volta installata la griglia esterna è necessario inserire nel condotto il rigeneratore assemblato (Fig. 3).

Per installare il ventilatore occorre togliere la parte decorativa del ventilatore decomprimendo con un cacciavite i due ganci della parte inferiore dell'elemento (Fig. 4).

Il ventilatore deve essere installato nel canale di ventilazione fissandolo con le viti alla parete (Fig. 5)

Il dispositivo deve essere collegato alla rete elettrica in base alla configurazione prevista (Fig. 6 - Fig. 7).

Nel caso in cui il ventilatore sia collegato direttamente alla rete elettrica, la rete elettrica deve essere dotata di un interruttore che assicuri un'interruzione dell'alimentazione dei cavi.

Interruttore e cavo WP

Il recuperatore corredato da un interruttore scorrevole e un cavo viene collegato alla presa elettrica. Il ventilatore si accende e si spegne con l'interruttore montato sul cavo. La velocità del ventilatore viene regolata, tirando giù la corda che si trova sotto il ventilatore.

Interruttore S

Il kit comprende l'interruttore di comando, il quale consente di accendere/spegnere il dispositivo e regolare la velocità.

Manutenzione

Attenzione! Staccare la corrente alla rete elettrica prima di iniziare la manutenzione del dispositivo.

Attenzione! Pulire regolarmente il dispositivo da polvere e sporcizia.

Prima di iniziare la manutenzione occorre togliere la parte decorativa del ventilatore decomprimendo con un cacciavite i due ganci della parte inferiore dell'elemento (Fig. 5) e svitare le quattro viti che fissano il corpo del ventilatore (Fig. 6).

Dopo aver rimosso il corpo del ventilatore è possibile rimuovere il rigeneratore con i filtri. I filtri devono essere puliti in base al loro grado di sporco, almeno ogni tre mesi. I filtri possono essere lavati con acqua.

Per garantire la massima efficienza di scambio di calore termico è necessario pulire regolarmente il rigeneratore. Il rigeneratore deve essere pulito almeno una volta all'anno. Il rigeneratore può essere pulito con un'aspirapolvere.

Garanzia

Garanzia del produttore è di 24 mesi.

In caso di danni, rivolgersi al venditore.

Il servizio di garanzia non viene eseguito nei seguenti casi:

1. sono constatati danni meccanici o d'altro tipo del prodotto;
2. in caso di difetti meccanici o d'altro tipo, se sono causati per colpa del proprietario del prodotto o in seguito ad un uso abusato;
3. in caso di difetti meccanici o d'altro tipo, se sono causati da un'installazione o un collegamento sbagliati;
4. in caso di difetti meccanici o d'altro tipo, se sono causati dall'inosservanza delle istruzioni del manual d'uso.

La garanzia non può essere attribuita ad usura naturale.

Disposizione

Informazioni sullo smaltimento dei vecchi apparecchi. Questo simbolo significa che i prodotti elettrici ed elettronici non possono essere smaltiti come rifiuti urbani, devono essere consegnati ai servizi di raccolta e di smaltimento dei apparecchi.

Le istruzioni possono contenere errori tecnici e grammaticali. I parametri tecnici e le specifiche possono essere modificati senza preavviso.



Attention! Avant d'utiliser et installer le dispositif lisez attentivement l'instruction d'utilisation!

Attention! En déballant le dispositif assurez-vous qu'il n'y a pas de dommages visuels.

Attention! Gardez la quittance d'achat et le billet de garantie muni du cachet pour pouvoir présenter les réclamations. Si non la garantie ne sera pas valable.

Attention! Avant le montage vérifiez si la tension électrique (V) et la fréquence (Hz) correspondent aux indicateurs nominaux.

Attention! Lors de la connexion du dispositif il est important de respecter la polarité (voir Installation et entretien)

Attention! Ce dispositif peut être utilisé par les enfants à partir de 8 ans, ainsi que par des personnes atteintes de troubles physiques ou mentaux, seulement dans le cas où ils ont lu l'instruction et les règles de sécurité pour l'utilisation de ce produit. Il est interdit que les enfants jouent avec cet appareil. Les enfants ne doivent pas effectuer l'entretien ou le nettoyage de l'appareil sans surveillance d'un adulte.

Indicateurs techniques	EER100	EER125	EER150
Vitesse	I/II	I/II	I/II
Tension (V)	220 – 240		
Fréquence (Hz)	50		
Puissance (W)	1,5/2	1,8/3,4	1,8/3,7
Productivité (m ³ /h)	20/24	20/30	29/53
Débit d'air en mode récupération d'énergie (m ³ /h)	10/12	10/15	15/27
Niveau sonore à 3m, Lp A dB(A)	27/32	22/31	19/32
Protection contre impact environnemental	IPX4		
Tours/min	2050/2450	1100/1700	800/1450
Température d'environnement	-30 °C ... +50 °C		
Les filtres	EU1		
Efficacité de récupération	≤ 85%	≤ 90%	≤ 90%
Classe énergétique	A	A	A
Poids (kg)	1,54	1,90	2,37

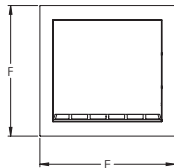
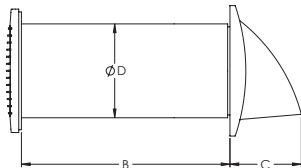
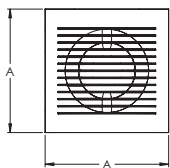

Tailles, mm	EER100	EER125	EER150
A	140	165	190
B	300-555	300-555	300-555
C	81	95	95
D	106	131	156
E	153	190	190
F	148	190	190

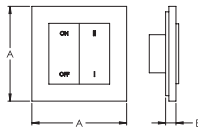

Tailles, mm	
A	87
B	10

Description

L'appareil est conçu pour maintenir un échange d'air continu dans les pièces.

L'appareil est équipé d'un régénérateur qui emmagasine la chaleur de l'air chaud sortant de la pièce et réchauffe l'air frais entrant en assurant de ce fait une perte de chaleur minimale. L'appareil est conçu pour un fonctionnement en continu.

Le cycle de l'appareil est composé de deux étapes :

I^{re} étape. Dans le mode aspirant, l'air pollué chaud est évacué de la pièce. Lorsque l'air chaud passe par le régénérateur, celui-ci emmagasine la chaleur. Après 70 secondes, lorsque le régénérateur a emmagasiné la chaleur, le ventilateur passe en mode insufflation.

II^e étape. Dans le mode insufflation, l'air frais, en passant par le régénérateur, est réchauffé jusqu'à la température ambiante de la pièce. Après 70 secondes, lorsque le régénérateur a refroidi, le ventilateur passe en mode aspiration.

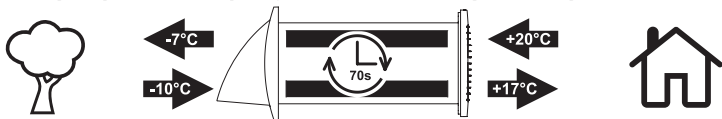

Installation

Attention ! Avant l'installation et la mise en service du dispositif, débranchez l'alimentation.

Attention ! Attention ! L'installation doit être effectuée uniquement par un spécialiste électricien.

Composantes de l'appareil (Fig. 1). 1. Le ventilateur 2. Le redresseur du flux d'air 3. Les filtres 4. Le régénérateur 5. Le conduit d'air télescopique 6. La grille

Pour installer l'appareil, il est nécessaire de réaliser un trou rond dans le mur extérieur. Dans ce trou, il faut installer le conduit d'air télescopique et le régler à la longueur nécessaire. Le conduit d'air doit avoir une pente descendante (1°-2°) dirigée vers le mur extérieur (Fig. 2).

Lorsque la grille extérieure est installée, il est nécessaire d'installer dans le conduit d'air le régénérateur prêt à l'emploi (Fig. 3).

Pour installer le ventilateur, il faut enlever la coque décorative en poussant à l'aide d'un tournevis deux loquets dans la partie inférieure du boîtier (Fig. 4).

Le ventilateur doit être installé dans le canal de ventilation en le fixant au mur à l'aide de vis. (Fig. 5)

L'appareil doit être branché sur le secteur conformément au branchement prévu (Fig. 6 - Fig. 7).

Si le ventilateur est branché directement sur le réseau électrique, celui-ci doit être équipé d'un interrupteur permettant une interruption sécurisée d'alimentation.

Interrupteur et fil WP

Le récupérateur équipé d'un interrupteur amovible et d'un fil est connecté à une prise électrique. Le ventilateur est branché et débranché par un interrupteur intégré dans un fil. La vitesse du ventilateur est réglée en tirant en bas une ficelle située à l'extrémité du ventilateur.

Interrupteur S

Un assortiment comprend un commutateur principal permettant de brancher/débrancher un appareil et changer la vitesse.

Entretien

Attention ! Avant l'entretien de l'appareil, coupez l'alimentation électrique.

L'appareil doit être nettoyé régulièrement pour le débarrasser de la poussière et des saletés.

Pour l'entretien de l'appareil, il faut enlever la coque décorative en poussant à l'aide d'un tournevis les deux loquets dans la partie inférieure du boîtier (Fig. 5) et il faut dévisser les quatre vis qui fixent le boîtier (Fig. 6).

Après que le boîtier du ventilateur est retiré, il est possible de sortir le régénérateur et les filtres. Les filtres doivent être nettoyés conformément à leur encrassement, mais au minimum une fois tous les 3 mois. Les filtres peuvent être lavés à l'eau.

Pour assurer une meilleure efficacité énergétique, il est nécessaire de nettoyer régulièrement le régénérateur. Le régénérateur doit être nettoyé au minimum une fois par an. Le régénérateur peut être nettoyé à l'aide d'un aspirateur.

Garantie

La durée de la garantie du fabricant est 24 mois.

Dans le cas des dégâts, adressez-vous aux bureaux de vente.

Entretien sous garantie n'est pas effectué dans les cas suivants:

1. Constatation des dégâts mécaniques ou autres.
2. Dégâts mécaniques ou autres causés par le défaut du propriétaire ou par un mauvais usage.
3. Dégâts mécaniques ou autres causés par une installation ou connexion incorrecte.
4. Dégâts mécaniques ou autres causés en ne respectant pas les instructions de notation.

La garantie ne concerne pas la dégradation naturelle.

Utilisation

Information sur l'utilisation des dispositifs vieux. Ce symbole signifie que les dispositifs électriques et électroniques ne peuvent pas être utilisés comme les déchets municipaux. Ils doivent être apportés aux points de collecte et de traitement.

Le mode d'emploi peut contenir les erreurs techniques et grammaticales. Les paramètres techniques et l'assemblage peuvent être changés sans préavis.



¡Atención! ¡Antes de instalar y utilizar el aparato, lea con atención el manual de instrucciones!

¡Atención! Al desembalar el aparato, asegúrese de que no haya ningún defecto visual.

¡Atención! Por favor, guarde el recibo de compra junto con el talón de garantía sellado para poder realizar reclamaciones, de lo contrario la garantía será nula.

¡Atención! Por favor, compruebe antes del montaje que la tensión (V) y la frecuencia (HZ) de red corresponden a los datos nominales.

¡Atención! Conectando el aparato, es muy importante observar la polaridad (véase Instalación y mantenimiento)

¡Atención! Este aparato puede ser utilizado por niños a partir de 8 años de edad y personas con problemas físicos o mentales sólo en el caso de que estén familiarizados con las instrucciones y las normas de seguridad relativas al uso de este aparato. Está prohibido para los niños jugar con este aparato. Los niños no deben realizar el mantenimiento o la limpieza del aparato sin la supervisión de un adulto.

Datos técnicos	EER100	EER125	EER150
Velocidad	I/II	I/II	I/II
Tensión (V)	220 – 240		
Frecuencia (Hz)	50		
Potencia (W)	1,5/2	1,8/3,4	1,8/3,7
Productividad (m³/h)	20/24	20/30	29/53
Flujo de aire en modo de recuperación de energía (m³/h)	10/12	10/15	15/27
Nivel de ruido a una distancia de 3 m, Lp A dB(A)	27/32	22/31	19/32
Protección contra factores ambientales	IPX4		
Revoluciones por minuto	2050/2450	1100/1700	800/1450
Temperatura ambiente	-30 °C ... +50 °C		
Filtros	EU1		
Eficacia de recuperación	≤ 85%	≤ 90%	≤ 90%
Clase de eficacia energética	A	A	A
Peso (kg)	1,54	1,90	2,37

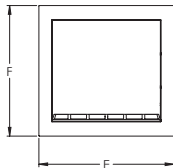
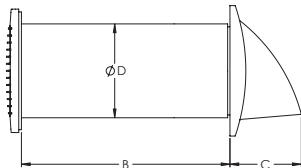
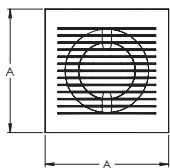

Tamaños, mm	EER100	EER125	EER150
A	140	165	190
B	300–555	300–555	300–555
C	81	95	95
D	106	131	156
E	153	190	190
F	148	190	190

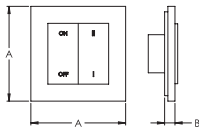

Tamaños, mm	
A	87
B	10

Descripción

El dispositivo está diseñado para el intercambio de aire constante en espacios interiores.

El dispositivo está equipado con un regenerador que recoge el calor del aire que sale de la habitación y calienta el aire fresco que entra en la habitación, lo que garantiza una pérdida mínima de calor. El dispositivo está concebido para un funcionamiento continuo.

El ciclo de funcionamiento del dispositivo consta de etapas:

1ª etapa: en el modo de aspiración, el aire contaminado caliente se elimina de la habitación. A medida que el aire fluye a través del regenerador, este se calienta. Después de 70 segundos, cuando el regenerador ha acumulado el calor, el ventilador se cambia al modo de suministro de aire.

2ª etapa: en el régimen de suministro, el aire frío nuevo, pasando a través del regenerador; se calienta a temperatura del interior. Después de 70 segundos, cuando el regenerador se ha enfriado, el ventilador se cambia al régimen de aspiración.

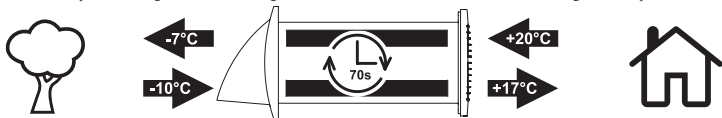
**Instalación**

¡Atención! Antes de iniciar la instalación o el mantenimiento del aparato, desconecte la alimentación eléctrica.

¡Atención! La instalación se llevará a cabo únicamente por el especialista en electricidad.

El dispositivo está compuesto de (Fig. 1). 1. Ventilador 2. Rectificador de flujo de aire 3. Filtros 4. Regenerador 5. Conducto de aire telescópico 6. Rejilla

Para montar el dispositivo en una pared externa, se requiere hacer un orificio circular. En el orificio hecho es necesario instalar el conducto de aire telescópico y ajustarlo a la longitud deseada. El conducto de aire debe estar inclinado hacia abajo (1° - 2°) hacia la pared exterior (Fig. 2).

Una vez instalada la rejilla exterior en el conducto de aire, se necesita insertar el regenerador montado (Fig. 3).

Para instalar el ventilador se debe retirar con ayuda de un destornillador la parte decorativa del ventilador, presionando los dos fijadores en la parte inferior de la carcasa (Fig. 4).

El ventilador debe ser instalado en el canal de ventilación, atornillándolo a la pared (Fig. 5).

El dispositivo se conecta a la red eléctrica de acuerdo con su conexión prevista (Fig. 6 y Fig. 7).

Si el ventilador está conectado directamente a la red eléctrica, la red eléctrica debe estar equipada con un interruptor que garantice una interrupción segura de los cables de alimentación.

Interruptor y cable WP

El recuperador, que está equipado con un interruptor deslizante y un cable, está conectado a la toma de corriente. El ventilador se enciende y apaga con un interruptor montado en el cable. La velocidad del ventilador se controla tirando el cable en la parte inferior del ventilador.

Interruptor S

Se incluye un interruptor de control para encender y apagar la unidad y cambiar las velocidades

Mantenimiento

¡Atención! Desconecte la fuente de alimentación antes de realizar cualquier tarea de mantenimiento en el dispositivo.

El dispositivo debe ser limpiado de polvo y suciedades de forma regular.

Para realizar tareas de mantenimiento se debe retirar con ayuda de un destornillador la parte decorativa del ventilador, presionando los dos fijadores en la parte inferior de la carcasa (Fig. 5) y destornillar los cuatro tornillos que fijan la carcasa del ventilador (Fig. 6).

Después de retirar la carcasa del ventilador, se puede extraer el regenerador con filtros. Limpie los filtros según el estado de suciedad, pero al menos una vez cada 3 meses. Se pueden lavar los filtros con agua.

Para asegurar la máxima eficacia del intercambio de calor se necesita limpiar el regenerador de forma regular. Se debe limpiar el regenerador por lo menos una vez al año. Se puede limpiar el regenerador con la aspiradora.

Garantía

La garantía del fabricante es de meses.

En caso de que se presenten los defectos, dirigirse a los puntos de venta.

El servicio de garantía no se presta en los casos siguientes:

1. el producto presenta daños mecánicos o de otro tipo
2. en caso de daños mecánicos o de otro tipo originados por culpa del propietario del producto o por una utilización indebida
3. en caso de daños mecánicos o de otro tipo originados por una instalación o conexión incorrectas
4. en caso de daños mecánicos o de otro tipo originados por la no observación de las instrucciones del presente manual

La garantía no cubre el desgaste natural por la utilización.

Utilización

Información sobre la eliminación de los aparatos viejos. Este símbolo indica que los aparatos eléctricos y electrónicos no deben ser tratados como residuos domésticos y deben ser entregados a los puntos destinados a la recogida y el reciclaje de electrodomésticos.

El manual puede contener tanto errores técnicos como gramaticales. Las especificaciones técnicas y el equipamiento están sujetos a cambios sin previo aviso.



Внимание! Преди да използвате устройство не забравяйте да прочетете инструкциите за работа!

Внимание! Преди да разопаковате устройство, уверете се, че няма визуални щети.

Внимание! Моля, съхранете подпечатаната гаранционна квитанция, за да можете да направите рекламация, в противен случай гаранцията ще бъде анулирана.

Внимание! Преди инсталиране, моля, проверете дали мрежовото напрежение (V) и честота (Hz) отговарят на номиналните показатели.

Внимание! При свързване на устройство е важно да се спазва полярността (вж. Монтаж и поддръжка)

Внимание! Това устройство може да се използва от деца на възраст от 8 години, както и хора с физически или умствени увреждания, само ако те са запознати с инструкциите за работа и предпазните мерки за безопасност при използване на това устройство. Децата не могат да играят с това устройство. Децата не могат да извършват поддръжка или почистване на устройството, без надзор от възрастен.

Технически данни	EER100	EER125	EER150
Скорост	I/II	I/II	I/II
Напрежение (V)	220 – 240		
Честота (Hz)	50		
Мощност (W)	1,5/2	1,8/3,4	1,8/3,7
Въздушен поток в режим на възстановяване на енергия (m ³ /h)	20/24	20/30	29/53
Производителност (m ³ /h)	10/12	10/15	15/27
Ниво на шум – на разстояние 3 м, L _p A dB(A)	27/32	22/31	19/32
Защита от излагане на околната среда	IPX4		
Обороти/мин.	2050/2450	1100/1700	800/1450
Температура на околната среда	-30 °C ... +50 °C		
Филтри	EU1		
Ефективност на възстановяване	≤ 85%	≤ 90%	≤ 90%
Клас на енергийна ефективност	A	A	A
Тегло (kg)	1,54	1,90	2,37

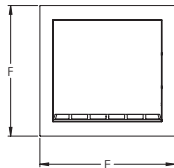
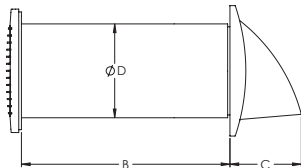
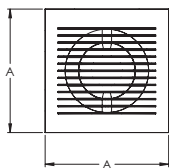

Размери, мм	EER100	EER125	EER150
A	140	165	190
B	300–555	300–555	300–555
C	81	95	95
D	106	131	156
E	153	190	190
F	148	190	190

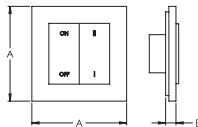

Размери, мм	
A	87
B	10

Описание

Това устройство е предназначено за поддържане на постоянен обмен на въздух на закрито. Устройството е оборудвано с регенератор, който акумулира топлинна енергия от въздуха, изтичащ от стаята, и загрева въздуха, който постъпва в помещението, като по този начин гарантира минимални топлинни загуби. Устройството е предназначено за непрекъсната употреба.

Работният цикъл на устройството включва следните стъпки:

Стъпка I Замърсеният топъл въздух се извежда от помещението в режим на засмукване. Докато въздухът преминава през регенератора, той се загрева. 70 секунди по-късно, тъй като регенераторът акумулира топлина, вентилаторът преминава в режим на издухване.

Стъпка II В режим на издухване студен въздух преминава през регенератора и се загрева до стайна температура. 70 секунди по-късно, когато регенераторът се охлади, вентилаторът преминава в режим на засмукване.

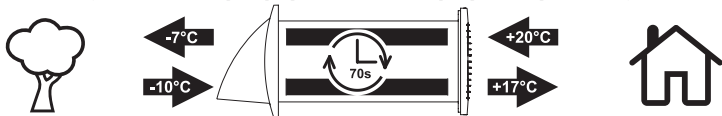

Инсталационе

Внимание! Преди инсталационе и обслужване на устройството, моля изключете основното електрозахранване.

Внимание! Само специалист по електричеството може да извърши инсталационето.

Компоненти (Фигура 1). 1. Вентилатор 2. Изправител на въздушен поток 3. Филтри 4. Регенератори 5. Телескопичен въздуховод 6. Мрежа

Монтажът на устройството изисква пробиването на кръгъл отвор във външна стена. Телескопичният въздуховод трябва да бъде поставен в отвора и коригиран до необходимата дължина. Въздуховодът трябва да има наклон надолу от 1–2° насочена към външната стена (Фигура 2).

Когато се монтира външната мрежа, слобеният регенератор трябва да бъде поставен във въздуховода (Фигура 3).

За да монтирате вентилатора, декоративната част трябва да бъде свалена, като дръпнете двата крепежни елемента от долната страна на модула с помощта на отвертка (Фигура 4).

Вентилаторът трябва да бъде поставен в канала на вентилатора и закрепен към стената с винтове. (Фигура 5)

Въз основа на съответния тип връзка, устройството се свързва към електрическата мрежа (Фигура 6 — Фигура 7).

Ако вентилаторът е свързан директно към електрическата мрежа, мрежата трябва да бъде снабдена с прекъсвач, който позволява безопасното изключване на проводниците.

Прекъсвач и кабел WP

Рекуператорът е оборудван с плъзгащ прекъсвачател, а кабелът е свързан към контакта в мрежата. Вентилаторът се включва и изключва с прекъсвачател, монтиран на кабела. Скоростта на вентилатора се регулира чрез издърпване на кабела в долната част на вентилатора.

Прекъсвач S

Комплекът включва главен прекъсвачател, с който е възможно да включите/изключите устройството и да прекъснете скоростта.

Поддръжка

Внимание! Преди да започнете поддръжката на превозното средство, изключете захранването.

Устройството трябва редовно да се почиства от прах и замърсяване.

За да се извърши техническа поддръжка, декоративната част трябва да се свали, като дръпнете двата срепежни елемента от долната страна на модула с помощта на отвертка (Фигура 5) и развийте четирите винта, които закрепват корпуса на вентилатора (Фигура 6).

След като извадите корпуса на вентилатора, можете да извадите регенератора с филтрите. Почиствайте филтрите въз основа на количеството замърсяване в тях и най-малко веднъж на 3 месеца. Филтрите могат да бъдат измити с вода.

Регенераторът трябва да се почиства редовно, за да се гарантира максимална ефективност на топлообмена. Регенераторът трябва да се почиства най-малко веднъж годишно. Регенераторът може да се почиства с прахосмукачка.

Гаранция

Гаранция на производителя 24 месеца.

В случай на повреда, обърнете се в мястото на продажба.

Гаранционното обслужване не се извършва в следните случаи:

1. са констатирани механични или други повреди
2. в случай на механични или други повреди, ако те са причинени по вина на собственика на стоката или в резултат на злоупотреба
3. в случай на механични или други повреди, ако те са причинени поради неправилно извършена инсталация или подклучване
4. в случай на механични или други повреди, ако те са причинени поради неспазване на инструкциите на настоящото ръководство за употреба;

Гаранцията не се отнася за нормалното износване.

Изхвърляне



Информация за изхвърляне на старо оборудване. Този символ означава, че електрическото и електронното оборудване не се изхвърля като битови отпадъци, те трябва да бъдат доставени на точки за събиране и рециклиране на битови отпадъци.

Настоящото ръководство може да съдържа технически или езикови грешки. Всички технически параметри и включени компоненти могат да бъдат променяни без предварително предупреждение.



Atenție! Citiți manualul cu atenție înainte de a instala și utiliza dispozitiv.

Atenție! Asigurați-vă că nu există defecte vizuale în momentul dezambalării dispozitiv.

Atenție! Vă rugăm să păstrați bonul de cumpărare și certificatul de garanție ștampilat, pentru a putea eventual depune o cerere de reclamație, în caz contrar garanția nu va fi valabilă.

Atenție! Înainte de instalare, asigurați-vă că tensiunea (V) și frecvența (Hz) rețelei electrice corespund indicatorilor nominali.

Atenție! Când conectați dispozitivul este important să respecte polaritatea (a vedea Montajul și Întreținere).

Atenție! Acest dispozitiv poate fi utilizat de copii cu vârsta peste 8 ani, precum și de către persoane cu deficiențe fizice ori tulburări mentale, cu condiția ca acestea să cunoască conținutul manualului și prevederile de siguranță și în ceea ce privește acest dispozitiv. Este interzis copiilor să se joace cu acest dispozitiv. Copiii nu vor efectua operațiuni de întreținere ori curățare a dispozitivului fără monitorizare din partea unui adult.

Caracteristici tehnice	EER100	EER125	EER150
Viteză	I/II	I/II	I/II
Voltaj (V)	220 – 240		
Frecvența (Hz)	50		
Puterea (W)	1,5/2	1,8/3,4	1,8/3,7
Productivitatea (m ³ /h)	20/24	20/30	29/53
Debit de aer în modul de recuperare a energiei (m ³ /h)	10/12	10/15	15/27
Nivelul sonor la 3m, L _p A dB(A)	27/32	22/31	19/32
Protecție împotriva factorului de mediu	IPX4		
RPM	2050/2450	1100/1700	800/1450
Temperatura ambientală	-30 °C ... +50 °C		
Filtre	EU1		
Eficiență de recuperare	≤ 85%	≤ 90%	≤ 90%
Clasa de eficiență energetică	A	A	A
Greutatea (kg)	1,54	1,90	2,37

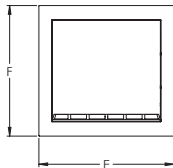
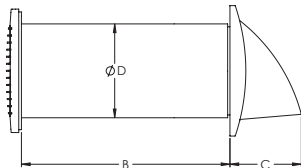
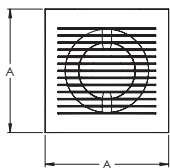

Dimensiunile, mm	EER100	EER125	EER150
A	140	165	190
B	300–555	300–555	300–555
C	81	95	95
D	106	131	156
E	153	190	190
F	148	190	190

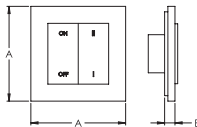

Dimensiunile, mm	
A	87
B	10

Descriere

Acest dispozitiv este destinat menținerii unui schimb constant al aerului din spațiile interioare.

Acest dispozitiv este dotat cu un regenerator care acumulează energie termică din aerul care iese din camere și încălzește aerul care intră în încăperi, asigurând astfel pierderi termice minime. Dispozitivul este destinat utilizării continue.

Ciclul de funcționare al dispozitivului include etapele următoare:

Pasul I Aerul cald contaminat este eliminat din încăpere în modul de aspirație. Pe măsură ce aerul trece prin regenerator, acesta se încălzește. După 70 secunde, pe măsură ce regeneratorul acumulează căldură, ventilatorul se comută pe modul de flux.

Pasul II În modul de flux, aerul proaspăt și rece trece prin regenerator și se încălzește la temperatura camerei. După 70 secunde, regeneratorul se răcește, ventilatorul trece pe modul de aspirație.

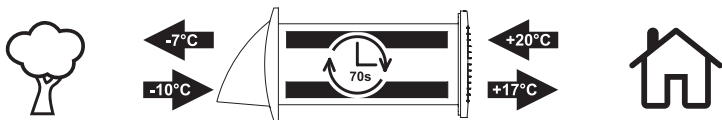
**Montajul**

Atenție! Înainte de instalare și întreținere, deconectați sursa de alimentare.

Atenție! Instalarea pot fi efectuate numai de către un electrician calificat.

Componente (Figura 1). 1. Ventilator 2. Dispozitiv de îndreptat fluxul de aer 3. Filtre 4. Regeneratoare 5. Conductă de aer telescopică 6. Sită

Instalarea dispozitivului presupune practicarea unui orificiu circular într-un zid exterior. Conducta telescopică de aer trebuie setată în orificiu și ajustată la lungimea necesară. Conducta de aer trebuie să aibă o înclinare orientată în jos de 1—2° orientată către perețele exterior (Figura 2).

Atunci când se instalează sita exterioară, regeneratorul asamblat trebuie amplasat în conducta de aer (Figura 3).

Pentru a instala ventilatorul, partea decorativă trebuie eliminată prin scoaterea celor două elemente de prindere de pe latura inferioară a corpului cu ajutorul unei șurubelnițe (Figura 4).

Ventilatorul trebuie amplasat în conducta ventilatorului și fixat de perete cu șuruburi. (Figura 5)

Pe baza tipului de conexiune corespunzător, dispozitivul este conectat la rețeaua de alimentare electrică (Figura 6 — Figura 7).

Dacă ventilatorul este conectat direct la rețeaua de alimentare, rețeaua de alimentare trebuie prevăzută cu un comutator care face posibilă deconectarea în siguranță a cablurilor.

Înterupător și cablu WP

Recuperatorul este dotat cu comutator glisant, iar cablul este unit la priza de rețea. Ventilatorul se pornește și se oprește cu ajutorul comutatorului prevăzut pe cablu. Viteza ventilatorului se reglează prin întinderea firului în partea de jos a ventilatorului.

Înterupătorul S

În set intră întrerupătorul de conducere, cu ajutorul căruia este posibilă pornirea/oprirea dispozitivului și schimbarea vitezei.

Întreținere

Atenție! Înainte de a efectua întreținerea vehiculului, decuplați alimentarea cu energie electrică.

Dispozitivul trebuie curățat în mod regulat de praf și murdărie.

Pentru a efectua întreținerea, partea decorativă trebuie eliminată prin eliminarea celor două elemente de prindere de pe partea inferioară a corpului cu ajutorul unei șurubelnițe (Figura 5), și prin desfacerea celor patru șuruburi care fixează corpul ventilatorului (Figura 6).

După ce demontați corpul ventilatorului, puteți scoate afară regeneratorul cu filtrele. Curățați filtrele în funcție de murdăria din ele, cel puțin o dată la fiecare 3 luni. Filtrele pot fi spălate cu apă.

Regeneratorul trebuie curățat regulat pentru a se asigura o eficiență maximă a schimbului de căldură. Regeneratorul trebuie curățat cel puțin o dată pe an. Regeneratorul poate fi curățat cu un aspirator.

Garanția

Garanția se referă și durează 24 de luni.

În caz de defecțiune, adresați-vă la punctele de vânzare.

Deservirea de garanție nu este prevăzută în următoarele cazuri:

1. sunt constatate defecțiuni mecanice sau alte deteriorări
2. sunt constatate defecțiuni mecanice sau de alt tip cauzate de proprietarul aparatului sau ca rezultat al utilizării neglijente
3. sunt constatate defecțiuni mecanice sau de alt tip cauzate de instalarea sau conectarea necorespunzătoare
4. sunt constatate defecțiuni mecanice sau de alt tip cauzate de nerespectarea indicațiilor din instrucțiuni;

Garanția nu se aplică uzurii normale.

De eliminare

Informații despre reciclarea echipamentului vechi. Acest simbol înseamnă că echipamentul electric și electronic nu poate fi reciclat în calitate de deșeu menajer, acesta trebuie să fie livrat la punctul de colectare și reciclare a aparatelor de uz casnic.

Acest manual poate include erori tehnice sau de limbaj. Orice parametri tehnici și componente incluse pot fi modificate fără înștiințare prealabilă.



Pozor! Před použitím a instalací přístroj se pečlivě seznámte s instrukcí jeho použití!

Pozor! Při rozbalení zkontrolujte, zda neexistuje nějaké vizuální poškození.

Pozor! Prosím, uschovejte účtenku o koupi a záruční list s razítkem, bez těchto dokladů nebude záruka uznána.

Pozor! Před instalací se ujistěte, že napětí (V) a frekvence (Hz) elektrické sítě odpovídá nominálním ukazatelům.

Pozor! Při připojení přístroj je důležité dodržovat polaritu (viz. Instalace a Údržba)

Pozor! Tento přístroj může používat dítě ve věku od 8 let a také lidé s fyzickými a psychickými poruchy jen v případě, jestli byli seznámeni s instrukcí a pravidla bezpečnosti použití tohoto přístroje. Je zakázáno s ním hrát dětem. Děti nesmějí provádět údržbu a čištění přístroje bez dohledu dospělých.

Technické parametry	EER100	EER125	EER150
Rychlost	I/II	I/II	I/II
Napětí (V)	220 – 240		
Frekvence (Hz)	50		
Příkon (W)	1,5/2	1,8/3,4	1,8/3,7
Objemový průtok (m ³ /h)	20/24	20/30	29/53
Průtok vzduchu v režimu rekuperace energie (m ³ /h)	10/12	10/15	15/27
Hladina hluku ve vzdálenosti 3 m, L _p A dB(A)	27/32	22/31	19/32
Ochrana proti vlivu prostředí	IPX4		
Obrat / min	2050/2450	1100/1700	800/1450
Teplota prostředí	-30 °C ... +50 °C		
Filtry	EU1		
Účinnost rekuperace	≤ 85%	≤ 90%	≤ 90%
Energetická třída	A	A	A
Hmotnost (kg)	1,54	1,90	2,37

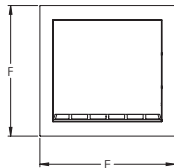
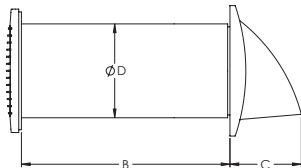
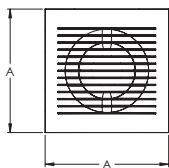

Velikosti, mm	EER100	EER125	EER150
A	140	165	190
B	300–555	300–555	300–555
C	81	95	95
D	106	131	156
E	153	190	190
F	148	190	190

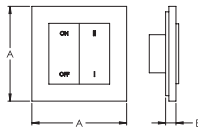

Velikosti, mm	
A	87
B	10

Popis

Zařízení je určeno pro nepřetržitou výměnu vzduchu v místnostech.

Zařízení je vybaveno regenerátorem, který shromažďuje teplo z odpadního vzduchu z místnosti a ohřívá čerstvý vzduch do místnosti přiváděný. Tím zajišťuje minimální tepelné ztráty. Zařízení je určeno pro nepřetržitý provoz.

Pracovní cyklus zařízení sestává z těchto fází:

Fáze I. V režimu odsávání je z místnosti odváděn znečištěný teplý vzduch. Během proudění přes regenerátor vzduch předává teplo regenerátoru. Po 70 sekundách, během kterých se v regenerátoru hromadí teplo, se ventilátor přepne do režimu nasávání venkovního vzduchu.

Fáze II. V režimu nasávání venkovního vzduchu se čerstvý, studený vzduch v regenerátoru ohřívá na pokojovou teplotu. Po 70 sekundách, kdy je regenerátor již ochlazen chladným vzduchem, se ventilátor opět přepne do režimu odsávání.



Instalační a

⚠ Pozor! Před instalací a prováděním oprav přístroj nejprve odpojte síťové napájení.
⚠ Pozor! Instalac smí provádět pouze elektrikář.

Součástí zařízení (Obr. č. 1). 1. Ventilátor 2. Usměrňovací mřížka proudu vzduchu 3. Filtry 4. Regenerátor 5. Teleskopický vzduchovod 6. Mříž

Pro instalaci zařízení na vnější stěnu je nutno v ní vytvořit kruhový otvor. Do tohoto otvoru pak nainstalujeme teleskopický vzduchovod a ten upravíme na požadovanou délku. Vzduchovod musí mít sklon 1°-2° směrem k vnější stěně (Obr. č. 2).

Po instalaci venkovní mřížky nainstalujeme sestavený regenerátor do vzduchovodu (Obr. č. 3).

Pro instalaci ventilátoru odstraníme dekorativní část ventilátoru pomocí šroubováku a stisknutím dvou západek na spodní straně krytu (Obr. č. 4).

Ventilátor nainstalujeme do vzduchovodu a přišroubojeme jej ke zdi. (Obr. č. 5).

Spotřebič zapojíme do vhodného elektrického obvodu s odpovídajícím jištěním. (Obr. č. 6. – Obr. č. 7).

Pokud ventilátor zapojujeme přímo do elektrické sítě, musí tato síť být vybavena spínačem, který v případě potřeby zajistí bezpečné přerušení napájení.

Vypínač a kabel WP

Rekuperátor je vybaven posuvným spínačem a kabel je připojen do zásuvky. Ventilátor se zapíná a vypíná spínačem nainstalovaným na kabelu. Rychlost ventilátoru se nastavuje vytahováním šňůry v dolní části ventilátoru.

Vypínač S

Součástí sady je hlavní vypínač, s jehož pomocí je možné zapínat/vypínat zařízení a přepínat rychlost.

Údržba

⚠ Upozornění! Před údržbou zařízení odpojte od elektrické sítě.

Zařízení je nutno pravidelně zbavovat prachu a nečistot.

Pro provedení údržby odstraňte dekorativní část ventilátoru pomocí šroubováku a stisknutím dvou západek na spodní straně krytu (Obr. č. 5) a odšroubujte čtyři šrouby zajišťující kryt ventilátoru (Obr. č. 6).

Po sejmutí krytu ventilátoru je již možné vyjmout regenerátor i s filtry. Filtry je třeba čistit podle míry znečištění, nejméně však každé 3 měsíce. Filtry lze mýt vodou.

K zajištění maximální účinnosti výměny tepla je nutno regenerátor pravidelně čistit. Regenerátor je nutno čistit nejméně jednou ročně. Regenerátor lze zbavovat nečistot pomocí vysavače.

Záruka

Záruka výrobce 24 měsíců.

V případě reklamace se obraťte na místo prodeje.

Záruční servis se neposkytuje v těchto případech:

1. Je-li zjištěno mechanické nebo jiné poškození zboží
 2. V případě mechanického nebo jiného poškození, pokud je způsobeno vlastníkem zboží nebo v důsledku nesprávného použití
 3. V případě mechanického nebo jiného poškození, v důsledku nesprávné instalace nebo připojení
 4. V případě mechanického nebo jiného poškození, v důsledku nedodržení pokynů uvedených v uživatelské příručce;
- Záruka se nevztahuje na běžné opotřebení.

Likvidace



Informace o recyklaci starých zařízení. Tento symbol znamená, že elektrické a elektronické vybavení nesmí být likvidováno jako domovní odpad, musí být doručeno do místa sběru a recyklace domácích spotřebičů.

Návod může obsahovat technické i gramatické chyby. Vyhrazuje si právo změnit technické parametry a jednotlivé součásti zařízení, a to bez předchozího upozornění.



Увага! Перад тым як карыстацца прыладам, уважліва прачытайце інструкцыю па эксплуатацыі!

Увага! Распакоўваючы прылада, пераканайцеся ў адсутнасці візуальных пашкоджанняў.

Увага! Просьба захаваць чэк на пакупку і гарантыйны талон з пячаткай, каб можна было падаць рэкламацыю, у адваротным выпадку гарантыя не будзе сапраўднай.

Увага! Перад мантажом, калі ласка, праверце, ці адпавядае напружанне (В) і частата (Гц) электрасеткі намінальным паказчыкам.

Увага! Пры падключэнні прылада важна выконваць палярнасць (гл. Усталёўка і абслугоўванне)

Увага! Гэтай прыладай могуць карыстацца дзеці, пачынаючы з 8-гадовага ўзросту, а таксама людзі з фізічнымі або псіхічнымі расстройтвамі толькі ў тым выпадку, калі яны знаёмліліся з інструкцыяй па эксплуатацыі і правіламі тэхнікі бяспекі пры выкарыстанні гэтай прылады. Дзецям забаронена гуляць з гэтай прыладай. Дзеці не могуць праводзіць абслугоўванне або чыстку прылады без нагляду дарослых.

Тэхнічныя характарыстыкі	EER100	EER125	EER150
Хуткасць	I/II	I/II	I/II
Напружанне (В)	220 – 240		
Частата (Гц)	50		
Магутнасць (Вт)	1,5/2	1,8/3,4	1,8/3,7
Прадуктыўнасць (м³/г)	20/24	20/30	29/53
Паток паветра ў рэжыме рэкуперацыі энергіі (м³/г)	10/12	10/15	15/27
Узровень шуму на адлегласці 3 м, L _p A dB(A)	27/32	22/31	19/32
Ахова ад уздзеяння навакольнага асяроддзя	IPX4		
Абар./хв.	2050/2450	1100/1700	800/1450
Тэмпература навакольнага асяроддзя	-30 °C ... +50 °C		
Фільтры	EU1		
Эфектыўнасць рэкуперацыі	≤ 85%	≤ 90%	≤ 90%
Клас энергаэфектыўнасці	A	A	A
Вага (кг)	1,54	1,90	2,37

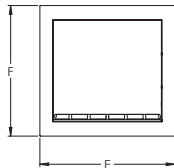
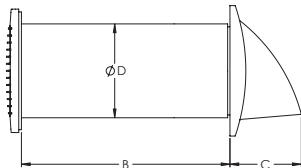
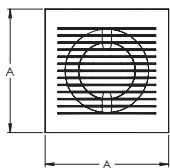

Памеры, мм	EER100	EER125	EER150
A	140	165	190
B	300–555	300–555	300–555
C	81	95	95
D	106	131	156
E	153	190	190
F	148	190	190

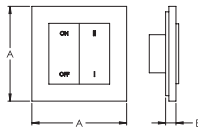

Памеры, мм	
A	87
B	10

Апісанне

Прылада прызначана для зашчэднага паветраабмену ў памяшканнях.

Прылада абсталявана рэгенератарам, які запашвае цеплавую энергію паветра, якое выходзіць з памяшкання, і награвас свежае паветра, якое паступае ў памяшканне, забяспечваючы такім чынам мінімальныя цепластраты. Прылада прызначана для бесперапыннай працы.

Цыкл працы прылады раздзелены на этапы:

Этап I. У рэжыме дымніку з памяшкання выдалецца забруджанае цёплае паветра. Праходзячы праз рэгенератар, паветра награвас яго. Праз 70 секунд, калі ў рэгенератары назапасілася цёплае, вентылятар перамякаеца на прытокавы рэжым.

Этап II. У прытокавым рэжыме свежае халоднае паветра, праходзячы праз рэгенератар, награвасца да пакаёвай тэмпературы. Праз 70 секунд, калі рэгенератар астывае, вентылятар перамякаеца на рэжым дымніку.

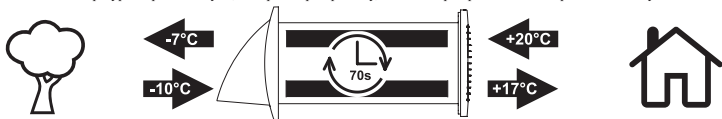

Усталяванне

⚠ Увага! Перад усталяваннем і абслугоўваннем прылада аб'ястоце электрасетку.

⚠ Увага! Усталяванне можа рабіць толькі спецыяліст-электрык.

Кампаненты прылады (мал. 1). 1. Вентылятар 2. Выпрямнік струменя паветра 3. Фільтры 4. Рэгенератар 5. Тэлескапічны паветравод 6. Крата

Каб усталяваць прыладу, у вонкавай сяне трэба прасвідраваць круглую адтуліну. У гэту адтуліну трэба змясціць тэлескапічны паветравод і адрэгуляваць неабходную даўжыню. Паветравод мусяць быць нахілены ўніз (1-2°) у кірунку да вонкавай сцяны (мал. 2).

Калі вонкавая крата ўсталявана ў паветраводзе, неабходна ўсталяваць сабраны рэгенератар (мал. 3).

Каб усталяваць вентылятар, трэба зняць дэкаратыўную частку вентылятара з дапамогай адвэрткі, націснуўшы на дзве зашчэпкі ў ніжняй частцы корпуса (мал. 4).

Вентылятар неабходна змясціць у вентыляцыйны канал, замацаваўшы яго на сцяне шрубамі. (мал. 5).

Прылада падлучаецца да электрасеткі ў адпаведнасці з прадугледжаным тыпам падлучэння (мал. 6, 7).

У выпадку калі вентылятар падлучаецца да сеткі наўпрост, сетка мусяць быць абсталявана выключальнікам, які забяспечвае бяспечнае адключэнне кабеля сілкавання.

Выключальнік і кабель WP

Рэкуператар абсталяваны слізготным перамякачом, а кабель падключаны да сеткавай разеткі. Вентылятар уключаецца і выключаецца з дапамогай пераключальніка, усталяванага на кабелі. Хуткасць вентылятара рэгулюецца шляхам выцягвання шнура ў ніжняй частцы вентылятара.

Выключальнік S

У камплект уключаны відучы выключальнік, пры дапамозе якога магчыма ўключаць/выключаць прыладу і пераключаць хуткасць.

Абслугоўванне

⚠ Увага! Перад абслугоўваннем прылады неабходна адключыць электрасілкаванне.

Прыладу трэба рэгулярна чысціць ад пылу і бруду.

Для правядзення абслугоўвання трэба зняць дэкаратыўную частку вентылятара з дапамогай адвэрткі, націснуўшы на дзве зашчэпкі ў ніжняй частцы корпуса (мал. 5), і адкруціць чатыры шрубы, якія мацуюць корпус вентылятара (мал. 6).

Пасля здымання корпуса вентылятара можна зняць рэгенератар з фільтрам. Фільтры трэба чысціць у залежнасці ад ступені забруджвання, але не радзей аднаго разу на 3 месяцы. Фільтры можна мыць вадою.

Рэгулярная чыстка рэгенератара неабходная для забяспячэння максімальнай эфектыўнасці цеплаабмену. Рэгенератар варта чысціць не радзей аднаго разу на год. Рэгенератар можна чысціць пыласосам.

Гарантыя

Гарантыя вытворца 24 месяцы.

У выпадку пашкоджання звартацца ў месцы продажу.

Гарантыйнае абслугоўванне не забяспечваецца ў наступных выпадках:

1. калі канстатаваны механічныя ці іншыя пашкоджанні тавара
2. у выпадку механічных ці іншых пашкоджанняў, калі яны з'явіліся па віне ўладальніка тавара ці ў выніку неакуратнага выкарыстання
3. у выпадку механічных ці іншых пашкоджанняў, калі яны з'явіліся ў выніку няправільнай устаноўкі ці падключэння
4. у выпадку механічных ці іншых пашкоджанняў, калі яны з'явіліся ў выніку невыканання ўпамянутых у інструкцыі ўказанняў;

Гарантыя не распаўсюджваецца на натуральны знос.

Выдаленне



Інфармацыя пра ўтылізацыю старога абсталявання. Гэты сімвал азначае, што электрычнае і электроннае абсталяванне не можа быць утылізавана як бытавыя адходы, яго неабходна даставіць у пункт збора і перапрацоўкі бытавых прыбораў.

У інструкцыі дапушчальныя як тэхнічныя, так і граматычныя памылкі. Тэхнічныя характарыстыкі і камплектацыя могуць быць зменены без папярэдняга апавяшчэння.



Viktig! Les denne brukermanualen nøye før enheten monteres og tas i bruk!

Viktig! Etter utpakking av enheten, sjekk om det er noen synlige skader på produktet.

Viktig! Vennligst behold kvitteringen sammen med stemplet garanti for at det skal være mulig å kreve reklamasjon. I motsatt tilfellet garanti er ikke gyldig.

Viktig! Vennligst sjekk før montasje om spenning (V) og frekvens (Hz) tilsvarer nominelle indikatorer.

Viktig! Når enheten skal kobles inn er det viktig å passe på korrekt polaritet (se "Installasjon og vedlikehold")

Viktig! Dette apparatet kan brukes av barn fra 8 år og av personer med reduserte fysiske eller mentale evner hvis de får instruksjoner om sikker bruk av apparatet. Barn skal ikke leke med apparatet. Rengjøring og brukervedlikehold skal ikke utføres av barn uten tilsyn.

Tekniske indikatorer	EER100	EER125	EER150
Fart	I/II	I/II	I/II
Spenning (V)	220 – 240		
Frekvens (Hz)	50		
Kapasitet (W)	1,5/2	1,8/3,4	1,8/3,7
Produktivitet (m ³ /h)	20/24	20/30	29/53
Luftstrøm i energigjennvinningsmodus (m ³ /h)	10/12	10/15	15/27
Støynivå i 3 m avstand, Lp A dB(A)	27/32	22/31	19/32
Beskyttelse mot miljømessig påvirkning	IPX4		
R/min	2050/2450	1100/1700	800/1450
Omgivelsestemperatur	-30 °C ... +50 °C		
Filtre	EU1		
Varmegjennvinningseffektivitet	≤ 85%	≤ 90%	≤ 90%
Energieffektivitetsklasse	A	A	A
Vekt (kg)	1,54	1,90	2,37

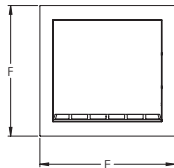
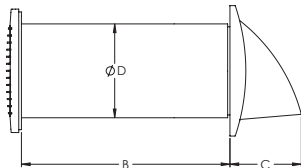
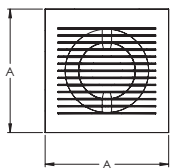

Størrelser, mm	EER100	EER125	EER150
A	140	165	190
B	300–555	300–555	300–555
C	81	95	95
D	106	131	156
E	153	190	190
F	148	190	190

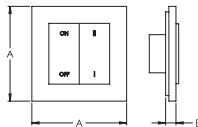

Størrelser, mm	
A	87
B	10

Beskrivelse

Enheten er designet for konstant luftutveksling innendørs.

Enheten er utstyrt med en regenerator som samler varme fra avtrekksluften i rommet og varmer opp den friske innkommende luften, og sikrer dermed minimalt varmetap. Enheten er designet for konstant drift. Fryklusen til enheten består av følgende deler:

NO

Del I Forurenset varm luft fjernes fra rommet i eksosmodus. Luften varmes opp når den føres gjennom regeneratoren. Etter 70 sekunder når regeneratoren har akkumulert varmen, går viften over i tilførselsmodus.

Del II Ved tilførselsmodus føres frisk kald luft gjennom regeneratoren og varmes opp til romtemperatur. Etter 70 sekunder når regeneratoren er avkjølt, går viften i eksosmodus.

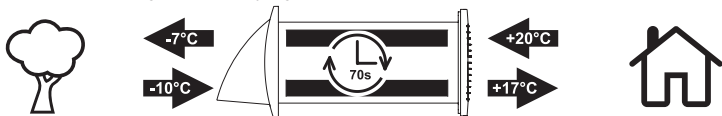

Installasjon

⚠ Viktig! Trekk ut strømforsyningen før installasjon og vedlikehold av enhet.

⚠ Viktig! Installasjon må kun utføres av en faglært elektriker.

Komponentene til enheten (fig. 1). 1. Ventilator 2. Luftstrømsretter 3. Filtre 4. Regenerator 5. Teleskopisk luftkanal 6. Gitter For å installere enheten på ytterveggen, skal man lage et rundt hull. I det lagte hullet installerer man den teleskopiske luftkanalen og justerer den til ønsket lengde. Luftkanalen må skrânes nedover (1° - 2°) mot ytterveggen (fig. 2.).

Når utegitteren er installert i luftkanalen, er må man sette inn en montert regenerator (fig. 3).

For å installere viften, fjern den dekorative delen av viften med en skrutrekker ved å trykke på de to sperrene på undersiden av viftehøset (fig. 4.).

Viften må installeres i ventilasjonskanalen ved å skru den fast på veggen. (fig. 5.)

Enheten kobles til strømnettet i henhold til den tiltenkte tilkoblingen (fig. 6 - fig. 7.).

Hvis viften er koblet direkte til strømnettet, må strømnettet være utstyrt med en bryter som sikrer et sikkert avbrudd fra strømforsyningskablene.

Strømbryter og kabel WP

Rekuperatoren som er utstyrt med en skyvebryter og kabel skal kobles til en stikkontakt. Ventilator slås på og av med en bryter som er montert på kabelen. Hastighet på ventilatoren styres ved å trekke ned i tråden som er plassert nederst på ventilatoren.

Strømbryter S

Settet inkluderer en styrebryter for å slå enheten av og på og for å endre dens hastigheter.

Vedlikehold

⚠ Obs! Koble fra strømforsyningen før å utføre service på enheten.

Enheten bør rengjøres regelmessig for støv og skitt.

For vedlikehold, fjern den dekorative delen med en skrutrekker ved å trykke på de to sperrene på undersiden av viftehøset (fig. 5.) og skru av de fire skruene som holder viftehøset (fig. 6.).

Etter å ha fjernet viftehøset, kan man ta ut regeneratoren med filtre. Filtre bør rengjøres i henhold til grad av tilsmussing, men minst hver tredje måned. Filtrene kan vaskes med vann.

Regelmessig rengjøring av regeneratoren er nødvendig for å sikre maksimal varmeutvekslingseffektivitet. Regeneratoren skal rengjøres minst en gang i året. Regeneratoren kan rengjøres med en støvsuger.

Garanti

Produsentens garanti på kjøkkenventilator er 24 måneder.

I tilfellet av skade vennligst kontakt salgsstedet.

Garantiservice ikke gis i følgende tilfeller:

1. når man har oppdaget mekaniske eller andre skader
 2. i tilfellet av mekaniske eller andre skader om de har oppstått som følge av eierens handling eller ikke varsomt bruk
 3. som følge av mekaniske eller andre skader hvis de har oppstått som følge av ikke riktig installasjon eller tilkobling
 4. som følge av mekaniske eller andre skader hvis de har oppstått på grunn av at man har ikke fulgt anvisninger i håndboken
- Garanti gjelder ikke naturlig slitasje

Avhending

 Informasjon om hvs som skal gjøres med gammelt utstyr. Denne symbolen betyr at elektrisk og elektronisk utstyr ikke kan kastes som vanlig avfall. Den skal leveres på returpunkter og gjenvinningsstasjoner for grovavfall.

Instruksjonen kan inneholde både tekniske og grammatiske feil. Tekniske spesifikasjoner og komplett sett kan endres uten forvarsel.



Advarsel! Før du bruger blæseren, læse omhyggeligt betjeningsvejledningen!

Advarsel! Pakke ud fan, sørg for, at der er nogen synlig skade.

Advarsel! Gem venligst din kvittering for køb og garantikortet med stemplet, så du kan indsende en klage, ellers vil garantien ikke være gyldig.

Advarsel! Ventilatoren kan kun bruges i hjemmet. Før du installerer, sørg venligst for at spændingen (V) og frekvensen (Hz) på elnettet er i overensstemmelse med typeskiltets anførte data.

Advarsel! Ved tilslutning af ventilatoren er det vigtigt at overholde polariteten (se. Montering og service)

Advarsel! Denne enhed kan bruges af børn fra 8 år, samt personer med fysiske eller psykiske handicap, hvis de er bekendt med brugsanvisningen og sikkerhedsforanstaltninger ved brug af denne enhed. Børn ikke lov til at spille med denne enhed. Børn kan ikke udføre vedligeholdelse eller rengøring af apparatet med en voksen.

Tekniske specifikationer	EER100	EER125	EER150
Hastighed	I/II	I/II	I/II
Elektrisk spænding (V)	220 – 240		
Frekvens (Hz)	50		
Kapacitet (W)	1,5/2	1,8/3,4	1,8/3,7
Produktivitet (m ³ /h)	20/24	20/30	29/53
Luftstrøm i energigenvindingstilstand (m ³ /h)	10/12	10/15	15/27
Støjniveau i 3m afstand, L _p A dB(A)	27/32	22/31	19/32
Beskyttelse mod udsættelse for miljøet	IPX4		
Eq. / Min.	2050/2450	1100/1700	800/1450
Omgivelsestemperatur	-30 °C ... +50 °C		
Filtre	EU1		
Genindvindingseffektivitet	≤ 85%	≤ 90%	≤ 90%
Energieffektivitetsklasse	A	A	A
Vægt (kg)	1,54	1,90	2,37

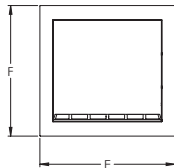
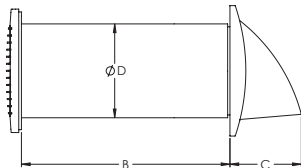
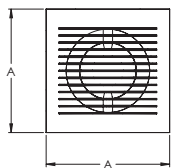

Størrelser, mm	EER100	EER125	EER150
A	140	165	190
B	300–555	300–555	300–555
C	81	95	95
D	106	131	156
E	153	190	190
F	148	190	190

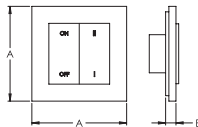

Størrelser, mm	
A	87
B	10

Beskrivelse

Anlægget er beregnet til luftsifte i rum.

Anlægget har en genindvindingsenhed der oplagrer varmeenergi fra luften der forlader rummet og varmer den

indkommende luft og sikrer derved et minimalt varmetab. Anlægget er beregnet til konstant drift.

Anlæggets cyklus består af to dele:

I. del. Indsugningfunktionen sikrer at den forurenede varme luft bliver ført ud af rummet. Når luften føres igennem genindvindingsenheden bliver den varmet op. Efter 70 sekunder, når genindvindingsenheden har oplagret varmen, skifter ventilator til tvungen ventilation.

II. del. Tvungen ventilation gør at den friske kolde luft, der passerer igennem genindvindingsenheden, bliver varmet op til rumtemperatur. Efter 70 sekunder, når genindvindingsenheden er kølet ned, skifter ventilator til indsugningsfunktion.

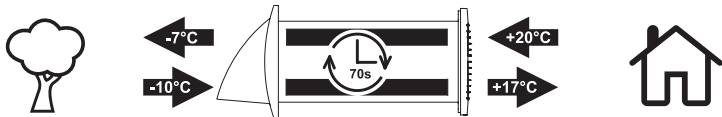

Montering

⚠ Advarsel! Strøm til elforsyningsnettet skal være afbrudt inden montering og service af ventilator.

⚠ Advarsel! Montering må kun foretages af en specialist – elektriker.

Anlæggets komponenter (Tegning 1) 1. Ventilator 2. Luftstrømsensretter 3. Filtre 4. Genindvindingsenhed 5. Teleskopisk luftledning 6. Gitter

For at installere anlægget i en ydervæg er det nødvendigt at udforme et rundt hul. I hullet installeres en teleskopisk luftledning der skal reguleres til den nødvendige længde. Luftledningen skal være med nedadgående hældning (1° - 2°) rettet mod ydervæggen (Tegning 2.).

Efter udendørs gitteret er blevet installeret er det nødvendigt at placere den samlede genindvindingsenhed i luftledningen (Tegning 3).

For at installere ventilator, skal ventilatorens dekorative panel fjernes med en skruetrækker ved at skubbe to fiksatorer af på undersiden (Tegning 4.).

Ventilatoren skal installeres i ventilationskanalen ved at skrue den fast med skrue til væggen. (Tegning 5.)

Anlægget skal tilsluttes elforsyningsnetværket ifølge anlæggets tekniske specifikation. (Tegning 6. – 7.).

Hvis ventilator tilsluttes direkte til elforsyningsnetværket skal elforsyningsnetværket være forsynet med en kontakt der sikrer en sikker afbrydelse af forsyningskabler.

Afbryder og kabel WP

Rekuperatoren, der er udstyret med en glideafbryder og kabel, skal tilsluttes stikkontakten. Ventilatoren tændes og slukkes for med en afbryder som er monteret på kablet. Hastighed på ventilator styres ved at trække trådet som findes nederst på ventilatoren.

Afbryder S

Sættet indeholder en styrefafbryder til at tænde/slukke for enheden og for at skifte dens hastighed.

Service

⚠ Advarsel! Afbryd strøm til elforsyningsnetværket før anlægget skal serviceres.

⚠ Anlægget skal jævnligt rengøres for støv og urenheder.

For at udføre service, skal ventilatorens dekorative panel fjernes med en skruetrækker ved at skubbe to fiksatorer af på undersiden (Tegning 5.), og de fire skrue, der holder ventilatorens hylster, skrues ud (Tegning 6.).

Efter ventilatorens hylster er fjernet er det muligt at tage genindvindingsenheden med filtrene ud. Filtrene skal rengøres i henhold til snavsensniveauet, men ikke sjældnere end én gang i 3 måneder. Filtrene kan vaskes med vand.

For at sikre en maksimal varmevekslingseffektivitet skal genindvindingsenheden rengøres regelmæssigt. Genindvindingsenheden skal rengøres ikke mindre end én gang om året. Genindvindingsenheden kan rengøres med en støvsuger.

Garanti

Fabriksgaranti på emhætter er 24 måneder.

I tilfælde af skader kontakt salgsstedet.

Garanti service gælder ikke i følgende tilfælde:

1. hvis det er konstateret mekaniske eller andre skader på varen
2. i tilfælde af mekaniske eller andre skader, hvis de kommer gennem fejlbetjening af ejeren eller som følge af uforsigtig brug
3. i tilfælde af mekanisk eller anden skade, hvis de var et resultat af forkert installation eller tilslutning
4. i tilfælde af mekanisk eller anden skade, hvis de var resultatet af manglende overholdelse af de instruktioner, der er nævnt i vejledningen;

Garantien gælder ikke for normalt slid.

Bortskaffelse

Oplysninger om genbrug af gammelt udstyr. Dette symbol betyder, at elektrisk og elektronisk udstyr ikke må genbruges som husholdningsaffald, men at det skal leveres til et sted for indsamlings- og genanvendelse af husholdningsapparater. Vejledningen kan indeholde både tekniske og grammatiske fejl. Tekniske parametre og komponenterne kan ændres uden varsel.





Opgelet! Vóór de installatie en het gebruik van de ventilator de gebruiksaanwijzingen goed doorlezen!

Opgelet! Bij het uitpakken van de ventilator ga na of er geen zichtbare beschadiging is.

Opgelet! Houd het aankoopbewijs bij samen met de afgestempelde garantie, om een klacht in te dienen. Zonder bovengenoemde is garantie niet toegestaan.

Opgelet! Voor de installatie gelieve te controleren of de voedingsspanning (V) en frequentie (HZ) overeenstemmen met nominale gegevens.

Opgelet! Bij het aansluiten van de ventilator is het belangrijk om de polariteit in acht te nemen (zie Installatie en Onderhoud).

Opgelet! Dit toestel mag door de kinderen vanaf 8 jaar en door de mensen met fysieke of psychische stoornissen gebruikt worden, enkel indien de gebruiksaanwijzingen en de veiligheidsinstructies van dit toestel aan hun uitgelegd zijn. Het is verboden voor kinderen om met dit toestel te spelen. De kinderen mogen geen onderhoud of reiniging van dit toestel uitvoeren zonder toezicht van volwassenen.

Technische specificatie	EER100	EER125	EER150
Snelheid	I/II	I/II	I/II
Spanning (V)	220 – 240		
Frequentie (Hz)	50		
Vermogen (W)	1,5/2	1,8/3,4	1,8/3,7
Productiviteit (m ³ /h)	20/24	20/30	29/53
Luchtstroom in energierugwinningsmodus (m ³ /h)	10/12	10/15	15/27
Geluidsniveau op een afstand van 3m, L _p A dB(A)	27/32	22/31	19/32
Bescherming tegen omgevingsinvloed	IPX4		
Toeren/min	2050/2450	1100/1700	800/1450
Temperatuur van de omgeving	-30 °C ... +50 °C		
Filters	EU1		
Efficiëntie van recuperatie	≤ 85%	≤ 90%	≤ 90%
Energie-efficiëntieklasse	A	A	A
Gewicht (kg)	1,54	1,90	2,37

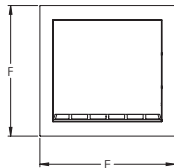
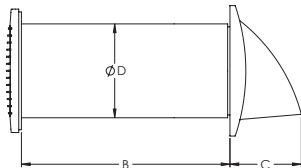
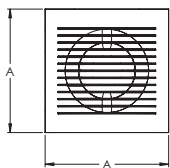

Maten, mm	EER100	EER125	EER150
A	140	165	190
B	300–555	300–555	300–555
C	81	95	95
D	106	131	156
E	153	190	190
F	148	190	190

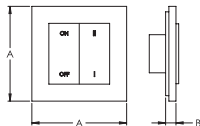

Maten, mm	
A	87
B	10

Beschrijving

Het apparaat is ontworpen voor constante luchtverversing in ruimtes.

Het apparaat is uitgerust met een regenerator, die warmte van de afvoerlucht van de kamer verzamelt en de verse lucht die de kamer binnenkomt verwarmt, waardoor minimaal warmteverlies wordt gegarandeerd. Het apparaat is ontworpen voor continu gebruik.

De apparaatcyclus bestaat uit de volgende onderdelen:

Deel 1 In de uitlaatmodus wordt vervuilde warme lucht uit de kamer afgevoerd. Terwijl de lucht door de regenerator stroomt, warmt deze op. Na 70 seconden, wanneer de regenerator warmte heeft verzameld, schakelt de ventilator naar de toevoermodus.

Deel 2 In de toevoermodus wordt de verse koude lucht opgewarmd tot kamertemperatuur terwijl deze door de regenerator stroomt. Nadat de regenerator na 70 seconden is afgekoeld, schakelt de ventilator over naar de uitlaatmodus.

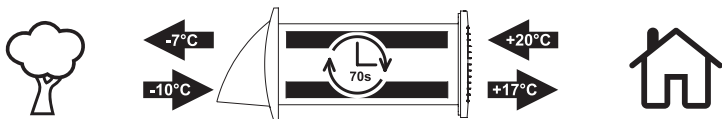
**Installatie**

Opgelet! Koppel de voeding los voordat u de ventilator installeert en onderhoudt.

Opgelet! Installatie mag alleen door een elektricien worden uitgevoerd.

Onderdelen van het apparaat (Afb. 1). 1. Ventilator 2. Luchtstroomgelijkrichter 3. Filters 4. Regenerator 5. Telescopisch luchtkanaal 6. rooster

Om het apparaat op de buitenmuur te installeren, is het noodzakelijk om een rond gat te maken. Op het gat wordt het telescopische luchtkanaal geïnstalleerd en deze dient op de vereiste lengte te worden ingesteld. Het luchtkanaal moet naar beneden aflopen ($1^\circ - 2^\circ$) naar de buitenmuur toe (Afb. 2).

Wanneer het buitenrooster op het luchtkanaal is geïnstalleerd, wordt de gemonteerde regenerator geïnstalleerd (Afb. 3).

Om de ventilator te installeren, dient het decoratieve deel van de ventilator verwijderd te worden met een schroevendraaier door op de twee vergrendelingen aan de onderkant van de behuizing te drukken (Afb. 4).

De ventilator wordt in het ventilatiekanaal geïnstalleerd door deze aan de muur te schroeven. (Afb. 5.)

Het apparaat wordt aangesloten op het elektriciteitsnet volgens de daarvoor bestemde aansluiting (Afb. 6. - Afb. 7.).

Indien de ventilator rechtstreeks op het elektriciteitsnet wordt aangesloten dan dient het elektriciteitsnet te zijn uitgerust met een schakelaar die een veilige onderbreking van de voedingskabels garandeert.

Schakelaar en kabel WP

De warmtewisselaar is uitgerust met een schuifschakelaar en de kabel is aangesloten op een stopcontact. De ventilator wordt in - en uitgeschakeld met een schakelaar op de kabel. De ventilatorsnelheid wordt geregeld door aan het koord aan de onderkant van de ventilator te trekken.

Schakelaar S

De kit bevat een hoofdschakelaar waarmee het apparaat kan worden in- / uitgeschakeld en de snelheid kan worden gewijzigd.

Onderhoud

Let op! Koppel de voeding los voordat u onderhoud uitvoert aan het apparaat.

Het apparaat moet regelmatig worden gereinigd van stof en vuil.

Verwijder voor onderhoud de ventilatorkap met een schroevendraaier door op de twee vergrendelingen aan de onderkant van de behuizing te drukken (Afb. 5.) en draai de vier schroeven los waarmee het ventilatorhuis is bevestigd (Afb. 6.).

Na verwijderen van het ventilatorhuis is het mogelijk om de regenerator met filters te verwijderen. Filters moeten worden schoongemaakt volgens hun vervuilingsgraad, maar minstens één keer per 3 maanden. De filters kunnen met water worden gereinigd.

Regelmatige reiniging van de regenerator is vereist om een maximale efficiëntie van de warmtewisseling te garanderen. De regenerator moet minstens eenmaal per jaar worden schoongemaakt. De regenerator kan worden gereinigd met een stofzuiger.

Garantie bepalingen

Fabrikantgarantie is 24 maanden.

In geval van schade gelieve de verkoper te contacteren.

Garantie verplichtingen vervallen:

1. Indien er mechanische beschadigingen zijn
 2. indien er mechanische of andere beschadigingen zijn opgetreden ten gevolge van een fout van de gebruiker of ten gevolge van misbruik
 3. indien er mechanische of andere beschadigingen zijn opgetreden ten gevolge van een verkeerde installatie of aansluiting
 4. indien er mechanische of andere beschadigingen zijn opgetreden als gevolg van het niet volgen van de gebruiksaanwijzing;
- Er is geen garantie op natuurlijke slijtage.

Beschikking

Informatie met betrekking tot het verwijderen van oude apparatuur. Dit symbool betekent dat elektronische apparatuur niet als huishoudelijk afval verwijderd mag worden. Dit apparaat moet bij een afvalverwerkingscentrum afgeleverd worden na gebruik.

De instructie kan zowel technische als grammaticale fouten bevatten. Technische specificaties en samenstelling kunnen zonder kennisgeving worden gewijzigd.



Vigyázat! A ventilátor beépítését és használatát megelőzően figyelmesen olvassa el ezt az útmutatót.

Vigyázat! A ventilátor kicsomagolása során ellenőrizze, hogy nem láthatóak-e azon sérülések.

Vigyázat! Kérjük, őrizze meg a nyugtát, valamint egy lepecsételt jótállási jegyet, hogy képes legyen alkalmazni regenerálás, különben a garancia érvényét veszti.

Vigyázat! Kérjük, telepítés előtt ellenőrizze, hogy a hálózati feszültség (V) és frekvencia (Hz) megfelelnek az előírt paraméterekkel.

Vigyázat! A ventilátor csatlakoztatása során ügyeljen a helyes polarításra (lásd a Telepítés és karbantartás részt)

Vigyázat! Azt eszközt használhatják legalább 8 éves gyermekek, illetve fizikai vagy értelmi fogyatékossgal rendelkező személyek is, amennyiben ismerik jelen kézikönyvet és a berendezésre vonatkozó biztonsági előírásokat. Gyermekek nem játszhatnak a berendezéssel. Gyermekek, felnőtt felügyelete nélkül nem végezhetik el az eszköz tisztítását vagy karbantartását.

Technikai információ	EER100	EER125	EER150
Sebesség	I/II	I/II	I/II
Feszültsége (V)	220 – 240		
Phase (Hz)	50		
Teljesítmény (W)	1,5/2	1,8/3,4	1,8/3,7
Szívóteljesítmény (m ³ / h)	20/24	20/30	29/53
Levegőáramlás energiavisszanyerő üzemmódban (m ³ / h)	10/12	10/15	15/27
Zajszint 3 m-es távolságon, Lp A dB(A)	27/32	22/31	19/32
Környezeti hatásokkal szembeni védelem	IPX4		
FORD./PERC	2050/2450	1100/1700	800/1450
Környezeti hőmérséklet	-30 °C ... +50 °C		
Szűrők	EU1		
Hővisszanyerési hatékonyság	≤ 85%	≤ 90%	≤ 90%
Energiatahatékonysági osztály	A	A	A
Tömeg (kg)	1,54	1,90	2,37

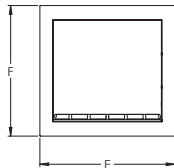
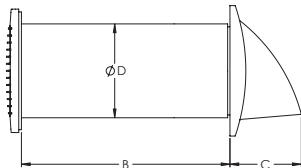
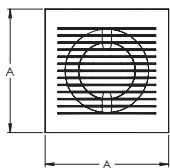

Méretetek, mm	EER100	EER125	EER150
A	140	165	190
B	300–555	300–555	300–555
C	81	95	95
D	106	131	156
E	153	190	190
F	148	190	190

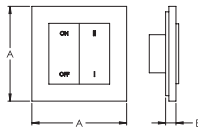

Méretetek, mm	
A	87
B	10

Leírás

A készülék biztosítja a beltéri levegő folyamatos cseréjét.

Beépített regenerátorral rendelkezik, amely eltávolítja a helyiségekből kiáramló levegő hőenergiáját, majd felmelegíti a beáramló levegőt, a minimálisra csökkentve ezáltal a hővesztéséget. A készüléket folyamatos használatra terveztük.

Működési ciklusa az alábbi lépésekből áll:

- I. lépés** Szívó üzemmódban a készülék eltávolítja az elhasznált meleg levegőt a helyiségéből. Ahogy a levegő keresztüláramlik a regenerátoron, a regenerátor felmelegszik. 70 másodperccel később, miután a regenerátor eltávolította a hőt, a ventilátor áramlás üzemmódban kapcsol.
- II. lépés** Áramlás üzemmódban friss, hideg levegő áramlik keresztül a generátoron, amely ezt a levegőt szobahőmérsékletre melegíti fel. 70 másodperccel később, miközben a regenerátor lehül, a ventilátor szívó üzemmódban kapcsol.

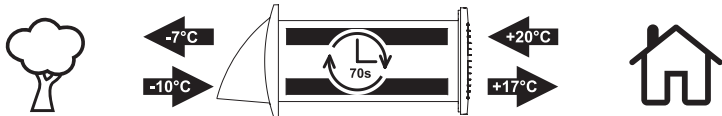

Telepítés

⚠ Vigyázat! A ventilátor telepítése és szervizelése előtt válassza le a fő áramellátást.

⚠ Vigyázat! A telepítést kizárólag elektromos szakember végezheti.

Alkotórészek (1. ábra) 1. Ventilátor 2. Légáramterelő 3. Szűrők 4. Regenerátorok 5. Teleszkópos levegőcsatorna 6. Háló

A készülék felszereléséhez köralakú nyílást alakítunk ki a fal külső oldalán. A teleszkópos levegőcsatornát beillesztjük a nyílásba, és kialakítjuk a megfelelő hosszát. A levegőcsatornának a fal külső oldala irányában 1–2°-kal lejtenie kell (2. ábra).

A külső háló felszerelését követően az összeszerelt regenerátort elhelyezzük a levegőcsatornában (3. ábra).

A ventilátor beszereléséhez egy csavarhúzóval eltávolítjuk a készülék vázának alsó részén elhelyezett két rögzítőcsavart, majd le vesszük a dekoratív részt (4. ábra).

A ventilátort behelyezzük a ventilátorcsatornába, és csavarokkal a falhoz rögzítjük. (5. ábra)

A megfelelő kapcsolódástípus szerint a készüléket bekötjük az elektromos hálózatba (6. ábra – 7. ábra).

Ha a ventilátort közvetlenül a hálózatra kötjük, be kell szerelni egy hálózati kapcsolót, amellyel biztonságosan leválaszthatók a vezetékek.

Kapcsoló és kábel WP

A rekuperátor csúszókapcsolóval van felszerelve, és a kábel hálózati konnektorhoz van csatlakoztatva. A ventilátort a kábelre szerelt kapcsolóval lehet be- és kikapcsolni. A ventilátor sebességét a ventilátor alsó részében lévő vezeték húzásával lehet szabályozni.

Kapcsoló S

A készlet egy főkapcsolót tartalmaz, amelynek segítségével az eszköz be- és kikapcsolható és átkapcsolható a sebességre.

Karbantartás

⚠ Figyelem! A készüléket karbantartása előtt válassza le az elektromos hálózatról.

A készüléklet rendszeresen meg kell tisztítani a portól és egyéb szennyeződésektől.

A karbantartás elvégzéséhez egy csavarhúzóval el kell távolítani a készülék vázának alsó részén elhelyezett két rögzítőcsavart, le kell venni a dekoratív részt (5. ábra), majd ki kell csavarozni a ventilátortestet rögzítő négy csavart (6. ábra).

A ventilátortest eltávolítását követően kivetheti a regenerátort és a szűrőket. A szűrőket a bennük felhalmozódott szennyeződés alapján tisztítsa, legalább háromhavonta egyszer. A szűrőket vízzel elmoshatja.

A hőcserélés maximális hatékonysága érdekében a regenerátort rendszeresen tisztítsa. A regenerátort legalább évente tisztítani kell. A regenerátor tisztításához használhat porszívót.

Garancia

Gyártó garancia 24 hónap.

Abban az esetben, kártérítési kapcsolatban forduljon a kereskedelemben.

A garancia nem terjed ki:

1. tudomásul veszi a mechanikai vagy egyéb károkért
2. mechanikai vagy egyéb károk okozta helytelen vagy nem megfelelő használat, helytelen használat, bántalmazás vagy elhanyagolás
3. mechanikai vagy egyéb károk okozta helytelen telepítés vagy termék helytelen felszerelése elégtelen vagy nem megfelelő teljesítmény
4. mechanikai vagy más által okozott kár figyelmen kívül hagyva a használati utasítás feltételek

A garancia nem vonatkozik a természetes kopását eredményezi.

Ártalmatlanítás

Felhasználói információk az Elhasznált berendezések. Ez a szimbólum azt jelzi, hogy az elektromos és elektronikus berendezések nem szabad az általános háztartási hulladékkal a végén az élettartam.

Ez az útmutató tartalmazhat műszaki és nyelvi hibákat. A műszaki paramétereket és a készülék alkotóelemeit előzetes értesítés nélkül módosíthatjuk.



Caution! Read the manual carefully before installing and using device.

Caution! Make sure that there are no visual defects when unpacking device.

Caution! We do recommend you to save the bill of purchase with stamped guarantee coupon, for the purpose of possible reclamation. Otherwise guarantee will be not in legal force.

Caution! Before connecting to the mains supply ensure that mains voltage (V) and frequency (Hz) corresponds to the parameters on the rating plate.

Caution! When connecting the device, it is important to follow the polarity (see Installation and Maintenance)

Caution! This device may be used by children starting from age of 8 as well as people with physical or mental disorders, given that they are familiar with the manual and safety provisions in respect to this device. It is prohibited for children to play with the device. Children may not carry out maintenance or cleaning of this device without supervision of adults.

Technical information	EER100	EER125	EER150
Speed	I/II	I/II	I/II
Voltage (V)	220 – 240		
Phase (Hz)	50		
Power (W)	1,5/2	1,8/3,4	1,8/3,7
Suction power (m ³ /h)	20/24	20/30	29/53
Air flow in energy recovery mode (m ³ /h)	10/12	10/15	15/27
Noise level: 3m distance, Lp A dB(A)	27/32	22/31	19/32
Protection against environmental factor	IPX4		
RPM	2050/2450	1100/1700	800/1450
Ambient temperature	-30 °C ... +50 °C		
Filters	EU1		
Recuperation efficiency	≤ 85%	≤ 90%	≤ 90%
Energy efficiency class	A	A	A
Weight (kg)	1,54	1,90	2,37

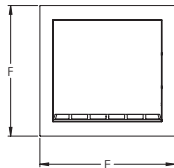
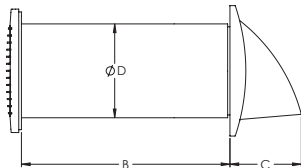
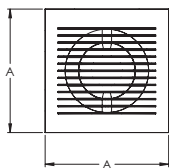

Sizes, mm	EER100	EER125	EER150
A	140	165	190
B	300–555	300–555	300–555
C	81	95	95
D	106	131	156
E	153	190	190
F	148	190	190

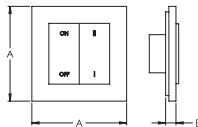

Sizes, mm	
A	87
B	10

Description

This device is intended for maintaining the constant exchange of indoor air.

The device is equipped with a regenerator that accumulates heat energy from the air flowing out of the rooms and heats up the air flowing into the rooms, thus ensuring minimum heat losses. The device is intended for continuous use.

The operation cycle of the device comprises the following steps:

Step I Contaminated warm air is removed from the room in suction mode. As the air passes through the regenerator, it heats up. 70 seconds later, as the regenerator accumulates heat, the fan switches to flow mode.

Step II In flow mode, cold fresh air passes through the regenerator and heats up to room temperature. 70 seconds later, as the regenerator cools down, the fan switches to suction mode.

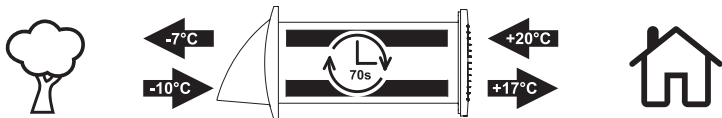

Installation



Caution! Before installing and servicing, please disconnect the mains power.

Caution! Only an electrician specialist may carry out installation.

Components (Figure 1). 1. Fan 2. Air flow straightener 3. Filters 4. Regenerators 5. Telescopic air duct 6. Mesh

Installing the device requires making a circular hole in an external wall. The telescopic air duct must be set up in the hole and adjusted to the necessary length. The air duct must have a downward incline of 1—2° directed towards the external wall (Figure 2).

When the outdoor mesh is installed, the assembled regenerator must be placed in the air duct (Figure 3).

In order to install the fan, the decorative part must be removed by pulling the two fasteners on the lower side of the body with a screwdriver (Figure 4).

The fan must be placed in the fan duct and fastened to the wall with screws. (Figure 5)

Based on the corresponding type of connection, the device is connected to the electric mains (Figure 6 — Figure 7).

If the fan is connected directly to the mains, the mains must be provided with a switch that makes it possible to safely disconnect the wires.

WP switch and cable

The recuperative heat exchanger is equipped with a slide switch, and the cable is connected to mains socket. The fan is turned on and off with a switch mounted on the cable. The fan speed is controlled by pulling the cord at the fan bottom.

S switch

It comes standard with a master switch, which makes it possible to turn on/off the device and to switch the speed.

Maintenance



Caution! Before maintaining the vehicle disconnect the power supply.

The device must be regularly cleaned from dust and dirt.

In order to carry out maintenance, the decorative part must be removed by pulling the two fasteners on the lower side of the body with a screwdriver (Figure 5), and unscrewing the four screws that attach the fan body (Figure 6).

After you remove the fan body, you may take the regenerator with the filters out. Clean the filters based on the amount of dirt in them, and at least once every 3 months. The filters may be washed with water.

The regenerator must be cleaned regularly in order to ensure maximum heat exchange efficiency. The regenerator must be cleaned at least once a year. The regenerator may be cleaned with a vacuum cleaner.

Guarantee

Producer guarantee is 24 months.

In the case of damages contact the place of trade.

The guarantee does not cover:

1. noted mechanical or other damages
2. mechanical or other damages caused by incorrect or improper usage, misuse, abuse or neglect
3. mechanical or other damages caused by incorrect installation or by product's incorrect fitting to insufficient or unsuitable power
4. mechanical or other damages caused by ignoring the instruction manual conditions

A guarantee does not cover natural wear of the product.



Utilization

Information for Users on Disposal of Old Equipment. This symbol indicates that the electrical and electronic equipment should not be disposed of as general household waste at its end-of-life.

This manual may contain technical or language errors. Any technical parameters and included components may be changed without prior warning.

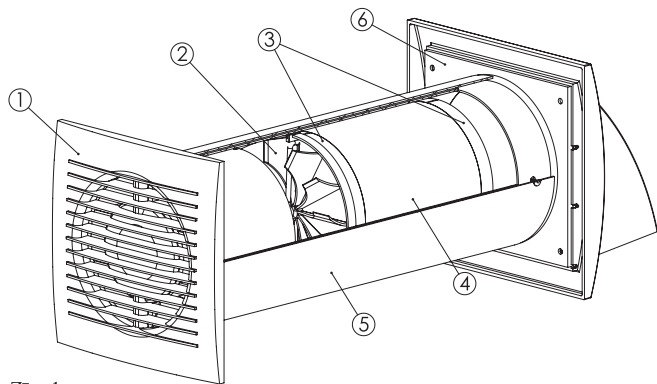

Zim.1

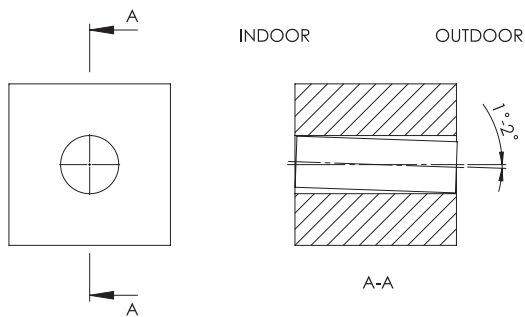

Zim.2

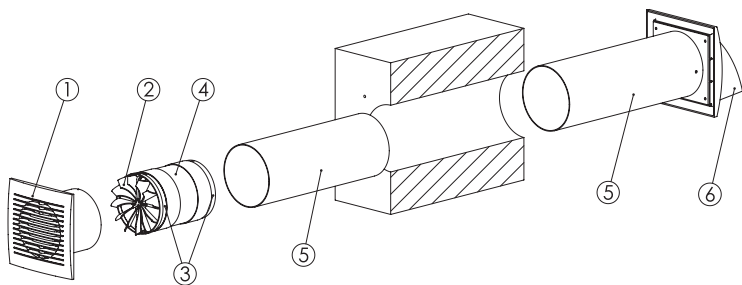

Zim.3

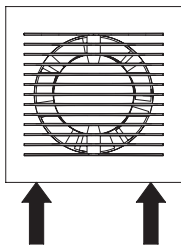

Zim.4

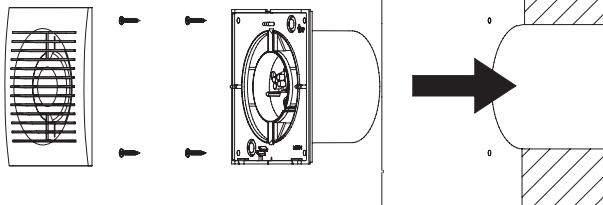
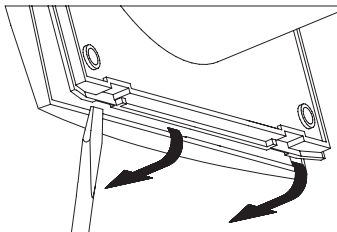

Zim.5

WP

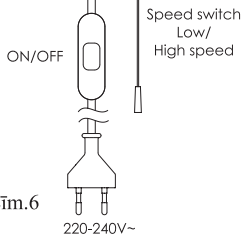
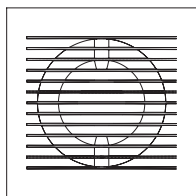

Zim.6

S

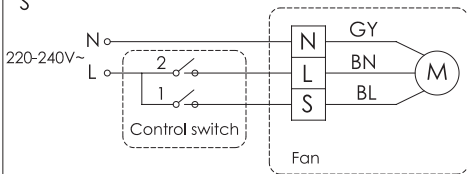

N - 0
L - Phase
S - Switch

GY - Gray
BN - Brown
BL - Black

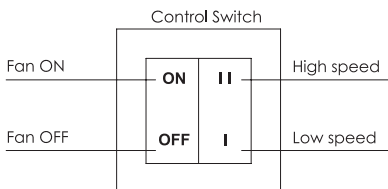

Zim.7

LV Garantija/ **EE** garantii/ **LT** garantija/ **RU** гарантия/ **FI** takuu/
SE garanti/ **PL** gwarancja/ **DE** garantie/ **PT** garantia/ **IT** garanzia/
FR garantie/ **ES** garantía/ **BG** гаранция/ **RO** garanție/
CZ záruka/ **BY** гарантыя/ **NO** garanti/ **DK** garanti/ **NL** garantie/
HU szavatosság/ **EN** warranty.

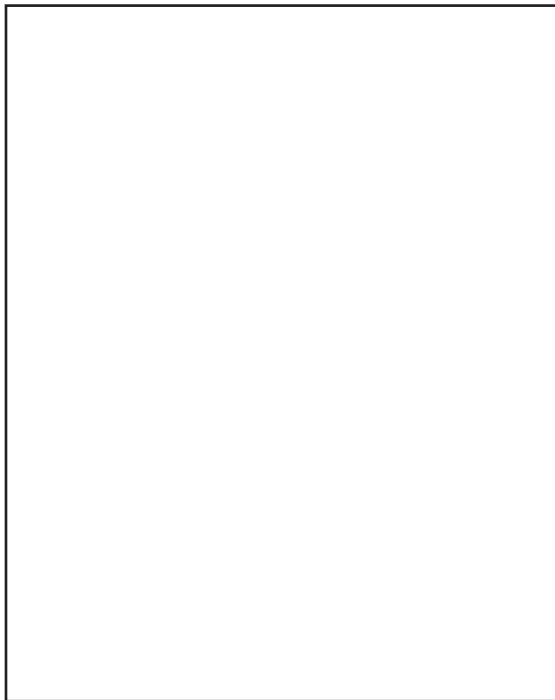

SIA “EIROPLASTS”

Granīta iela 32/6, Salaspils novads, Acone, Latvija, LV-2119

Tel. +371 67387366, fax. +371 67387373

Email: europplast@europplast.lv